



HOW TO USE YOUR HELMET PROPERLY

IMPORTANT LEGAL NOTICES

SHOEI manufactures its helmets to meet the specific legal requirements of the country in which they will be sold and used. Authorized SHOEI® dealers are prohibited from selling SHOEI® helmets outside of their territory to keep buyers from purchasing SHOEI® helmets from another country because such helmets may not meet the legal requirements or carry the required certifications in the buyer's country. For example, riders in Europe generally must wear helmets that carry ECE certifications, not U.S. DOT certifications, and vice versa. It is the rider's obligation – not SHOEI's - to make sure that the SHOEI® helmet he or she is wearing is certified as "street legal" for the country or jurisdiction in which he or she is using such helmet.

SHOEI HEREBY DISCLAIMS AND SHALL NOT BE LIABLE FOR ANY CLAIMS, COSTS, LIABILITY OR CONSEQUENCES ARISING FROM THE USE OF A SHOEI® HELMET IN A JURISDICTION OTHER THAN THE SPECIFIC JURISDICTION FOR WHICH IT WAS MANUFACTURED AND CERTIFIED. YOUR SHOEI® HELMET IS ONLY WARRANTED TO THE FIRST CONSUMER PURCHASER AND ONLY IF THE HELMET IS PURCHASED AND USED IN THE JURISDICTION FOR WHICH IT WAS MANUFACTURED; USING YOUR SHOEI® HELMET IN A JURISDICTION FOR WHICH IT IS NOT CERTIFIED VOIDS THE LIMITED WARRANTY.

Warning
Avertissement
WARNUNG
Avvertenza
Advertencia



Atenção
Προειδοποίηση
Ostrzeżenie
Varoitus
Varning

READ THIS MANUAL BEFORE USE!

PRIÈRE DE LIRE CES INSTRUCTIONS AVANT L'EMPLOI!

BITTE DIESE ANLEITUNG VOR GEBRAUCH LESEN!

PRIMA DI USARE IL CASCO, LEGGERE IL MANUALE!

¡LEA ESTE MANUAL ANTES DEL EMPLEO!

LEIA ESTE MANUAL ANTES DE USAR O CAPACETE!

ΔΙΑΒΑΣΤΕ ΑΥΤΟ ΤΟ ΕΓΧΕΙΡΙΔΙΟ ΠΡΙΝ ΑΠΟ ΤΗ ΧΡΗΣΗ

PRZECZYTAJ INSTRUKCJĘ PRZED ROZPOCZĘCIEM UŻYTKOWANIA!

LUE TÄMÄ OHJEKIRJA ENNEN KÄYTTÖÄ!

LÄS DEN HÄR MANUALEN INNAN DU ANVÄNDER HJÄLMEN!

*For further information, please consult your local SHOEI distributor or dealer.

*Pour plus d'informations, veuillez consulter votre distributeur ou revendeur local SHOEI.

*Weitere Informationen erhalten Sie von Ihrem SHOEI-Vertriebspartner oder beim Händler.

*Per ulteriori informazioni, consultare il distributore o il rivenditore SHOEI locale.

*Para obtener más información, consulte con su distribuidor o proveedor local de SHOEI.

*Para mais informações, consulte o seu distribuidor ou revendedor SHOEI local.

*Για περισσότερες πληροφορίες, επικοινωνήστε με τον τοπικό διανομέα ή τον αντιπρόσωπο της SHOEI.

*Aby uzyskać więcej informacji, skontaktuj się z lokalnym dystrybutorem lub dealerem SHOEI.

*Lisätietoja saat paikalliselta SHOEI-jakelijalta tai -jälleenmyyjältä.

*För ytterligare information, kontakta din lokala SHOEI-leverantör eller SHOEI-återförsäljare.

shoei.com/worldwide/sales.html



SHOEI CO.,LTD.

HEAD OFFICE

1-31-7 Taito, Taito-ku, Tokyo 110-0016, JAPAN

Tel: +81 3 5688 5170 Fax: +81 3 3837 8245

www.shoei.com

Fluorescent paints used in certain models of SHOEI helmets are not covered by this Warranty and may fade or degrade with the passage of time and the exposure of the helmet to the elements.

Des peintures fluorescentes utilisées sur certains modèles de casques SHOEI ne sont pas couvertes par cette garantie et peuvent se décolorer ou se dégrader dans le temps et sous l'exposition du casque aux éléments.

Bei bestimmten SHOEI Helmdekoren kommen fluoreszierende Farben zum Einsatz, die von dieser Garantie ausgeschlossen sind und die durch Alterung sowie Umwelteinflüsse verblassen können.

LE VERNICI FLUORESCENTI USATE SU CERTI MODELLI DEI CASCHI SHOEI NON SONO COPERTE DA QUESTA GARANZIA E POSSONO SBIADIRE O DEGRADARE CON IL PASSARE DEL TEMPO E CON L'ESPOSIZIONE DEL CASCO AGLI AGENTI ATMOSFERICI.

Pintura florescente utilizada en ciertos modelos de cascos SHOEI no esta cubierta la garantia y puede perder intensidad o degradarse con el paso del tiempo y de la exposicion del casco a los elementos.

As tintas florescentes utilizadas em alguns modelos de capacetes SHOEI não estão cobertas por esta garantia e podem desbotar ou degradar-se com a passagem do tempo e a exposição aos elementos.

Τα φθορίζοντα βερνίκια που χρησιμοποιούνται σε κάποια μοντέλα κράνους της SHOEI δεν καλύπτονται από αυτή την Εγγύηση και ενδέχεται να ξεθωριάσουν ή να υποβαθμιστούν με τον καιρό και με την έκθεση του κράνους στα στοιχεία της Φύσης.

Lakieri fluorescencyjne używane w wybranych modelach kasków SHOEI nie są objęte niniejszą gwarancją i mogą zmienić odcień z upływem czasu pod wpływem działania czynników atmosferycznych i promieni UV.

Tämä takuu ei kata tietyissä SHOEI-kypärämalleissa käytettäviä fluoresoivia maaleja. Ne voivat haalistua tai heiketä ajan kuluessa ja kypärän altistuessa erilaisille tekijöille.

Fluorescerande färg som används i vissa modeller av SHOEI-hjälmarna omfattas inte av denna garanti och kan blekna eller försämrans med tiden och när hjälmen utsätts för väder och vind.

English.....P1•3•13•17•31

Français..... P1•4•13•17•30•32

Deutsch.....P1•5•13•33•47

ItalianoP1•6•14•33•46•48

Español..... P1•7•14•49•63

Português..... P1•8•14•49•62•64

Ελληνικά..... P1•9•15•65•79

Polski..... P1•10•15•65•78•80

SuomiP1•11•16•81•95

Svenska P1•12•16•81•94•96

WARNING

Motorcycle riding has special personal hazards and no helmet can protect the head against all foreseeable high speed and low speed impacts. The protective capability of a helmet is difficult to measure at the time of purchase because there are untold numbers of accidents. A helmet can provide protection only to the extent that your head is covered with the helmet. However, the use of a well fitted, securely fastened helmet can minimize the risk of death or permanent impairment from head injury. For maximum head protection, the helmet must be of proper fit and the retention system must be securely fastened under the chin. Failure to have a proper fit and to securely fasten the helmet is dangerous as the helmet could come off in an accident resulting in severe head injury or death.

IMPORTANT LEGAL NOTICES

SHOEI manufactures its helmets to meet the specific legal requirements of the country in which they will be sold and used. Authorized SHOEI® dealers are prohibited from selling SHOEI® helmets outside of their territory to keep buyers from purchasing SHOEI® helmets from another country because such helmets may not meet the legal requirements or carry the required certifications in the buyer's country. For example, riders in Europe generally must wear helmets that carry ECE certifications, not U.S. DOT certifications, and vice versa. It is the rider's obligation – not SHOEI's - to make sure that the SHOEI® helmet he or she is wearing is certified as "street legal" for the country or jurisdiction in which he or she is using such helmet.

SHOEI HEREBY DISCLAIMS AND SHALL NOT BE LIABLE FOR ANY CLAIMS, COSTS, LIABILITY OR CONSEQUENCES ARISING FROM THE USE OF A SHOEI® HELMET IN A JURISDICTION OTHER THAN THE SPECIFIC JURISDICTION FOR WHICH IT WAS MANUFACTURED AND CERTIFIED. YOUR SHOEI® HELMET IS ONLY WARRANTED TO THE FIRST CONSUMER PURCHASER AND ONLY IF THE HELMET IS PURCHASED AND USED IN THE JURISDICTION FOR WHICH IT WAS MANUFACTURED; USING YOUR SHOEI® HELMET IN A JURISDICTION FOR WHICH IT IS NOT CERTIFIED VOIDS THE LIMITED WARRANTY.

AVERTISSEMENT

Conduire une moto comporte certains risques inhérents et aucun casque ne pourra jamais protéger la tête contre tous les chocs prévisibles à grande vitesse ou à faible vitesse. Il est difficile d'évaluer la capacité protectrice d'un casque au moment de son achat, car on ne peut prévoir les accidents. En outre, le casque ne peut assurer une protection que pour la partie de la tête avec laquelle il est en contact. Cependant, l'emploi d'un casque bien adapté et solidement fixé par sa jugulaire peut réduire les risques d'un accident mortel ou de blessures permanentes, subies par la tête. Pour assurer une protection maximale, le casque doit être bien adapté à la tête et son système de fixation doit être fermement attaché sous le menton. Porter un casque mal adapté ou mal attaché est dangereux, car il peut se détacher lors d'un accident, ce qui pourrait provoquer de sérieuses blessures à la tête, voire de la mort.

AVIS JURIDIQUES IMPORTANTS

SHOEI fabrique ses casques pour répondre aux exigences spécifiques légales en vigueur dans le pays dans lequel ils seront vendus et utilisés. Les revendeurs SHOEI® autorisés n'ont pas le droit de vendre les casques SHOEI® à l'extérieur de leur territoire pour éviter que les acheteurs ne se procurent des casques SHOEI® d'un autre pays car ces casques risquent de ne pas être conformes aux exigences légales ou d'avoir les certifications requises dans le pays de l'acheteur. Par exemple, les conducteurs européens doivent généralement porter des casques ayant les certifications ECE, non les certifications DOT américaines, et vice versa. Il incombe au conducteur - et non à SHOEI - de s'assurer que le casque SHOEI® qu'il porte est certifié conforme au code de la route pour le pays ou la juridiction dans lequel il utilise ce casque.

SHOEI PAR LA PRÉSENTE DÉCLINE TOUTE RESPONSABILITÉ EN CAS DE RÉCLAMATION, FRAIS, RESPONSABILITÉ OU CONSÉQUENCES DE L'UTILISATION D'UN CASQUE SHOEI® DANS UNE JURIDICTION AUTRE QUE LA JURIDICTION SPÉCIFIQUE POUR LAQUELLE IL A ÉTÉ FABRIQUÉ ET HOMOLOGUÉ. VOTRE CASQUE SHOEI® N'EST GARANTI QUE POUR LE PREMIER ACHETEUR ET SEULEMENT SI LE CASQUE EST ACHETÉ ET UTILISÉ DANS LA JURIDICTION POUR LAQUELLE IL A ÉTÉ FABRIQUÉ; L'UTILISATION DU CASQUE SHOEI® DANS UNE JURIDICTION POUR LAQUELLE IL N'EST PAS CERTIFIÉ ENTRAÎNE L'ANNULATION DE LA GARANTIE LIMITÉE.

⚠️ WARNUNG

Das Motorradfahren ist stets mit bestimmten Risiken verbunden, und kein Helm kann Schutz gegen alle denkbaren Stoßeinwirkungen bei hohen und niedrigen Geschwindigkeiten bieten. Es ist schwierig, beim Kauf die Schutzfähigkeit eines Helms richtig einzuschätzen, denn es gibt zahllose Unfallmöglichkeiten. Außerdem kann der Helm dem Kopf nur an den Stellen Schutz bieten, an dem er mit ihm in Kontakt steht. Allerdings läßt sich durch einen gut sitzenden und fest angezogenen Helm das Risiko eines tödlichen Unfalls oder einer permanenten Behinderung durch Kopfverletzungen minimieren. Für maximale Schutzwirkung muß der Helm die richtige Größe haben und sein Rückhaltesystem unter dem Kinn fest angezogen sein. Werden diese beiden Grundregeln mißachtet, so kann sich der Helm bei einem Unfall leicht lösen, und es droht Lebensgefahr bzw. die Gefahr schwerer Kopfverletzungen.

WICHTIGE RECHTLICHE HINWEISE

SHOEI produziert seine Helme gemäß den spezifischen gesetzlichen Anforderungen des Landes, in dem sie verkauft und verwendet werden. Autorisierten SHOEI®-Händlern ist es untersagt, SHOEI®-Helme außerhalb ihres Territoriums zu verkaufen, um Käufer vom Erwerb von SHOEI®-Helmen aus einem anderen Land abzuhalten, da solche Helme möglicherweise nicht den gesetzlichen Anforderungen entsprechen oder nicht die erforderlichen Zertifizierungen im Land des Käufers besitzen. Zum Beispiel müssen Fahrer in Europa grundsätzlich Helme tragen, die ECE-Zertifizierungen besitzen, nicht U.S.-DOT-Zertifizierungen, und umgekehrt. Es ist die Pflicht des Fahrers – nicht SHOEIs – sicherzustellen, dass der SHOEI®-Helm, den er oder sie trägt, für das Land oder den rechtlichen Zuständigkeitsbereich, in dem er oder sie einen solchen Helm benutzt, als „straßenzugelassen“ zertifiziert ist.

SHOEI ÜBERNIMMT KEINE HAFTUNG FÜR ANSPRÜCHE, KOSTEN, HAFTBARKEITEN ODER FOLGEN, DIE AUS DER VERWENDUNG EINES SHOEI®-HELMES IN EINEM ANDEREN RECHTLICHEN ZUSTÄNDIGKEITSBEREICH ALS DEM SPEZIFISCHEN ZUSTÄNDIGKEITSBEREICH, FÜR DEN ER HERGESTELLT WURDE, ENTSTEHEN. IHR SHOEI®-HELM BESITZT NUR EINE GARANTIE FÜR DEN ERSTEN VERBRAUCHER, UND NUR WENN DER HELM IN DEM ZUSTÄNDIGKEITSBEREICH ERWORBEN UND VERWENDET WURDE, FÜR DEN ER HERGESTELLT WURDE; BEI VERWENDUNG DES SHOEI®-HELMES IN EINEM ZUSTÄNDIGKEITSBEREICH, FÜR DEN ER NICHT ZERTIFIZIERT IST, ERLISCHT DIE BESCHRÄNKTE GARANTIE.

⚠️ AVVERTENZA

La corsa in motocicletta è sempre pericolosa e nessun casco può proteggervi la testa a qualsiasi velocità e circostanza. La capacità di protezione di un casco nuovo è difficile da misurare a causa di un grande numero di elementi affidati al caso. Inoltre, il casco protegge solo le parti con cui è direttamente in contatto. L'uso di un casco ben fatto, ben adattato e ben fissato può tuttavia minimizzare il rischio di decesso o di handicap permanenti dovuti a ferite al capo. Per ottenere il massimo grado possibile di protezione, il casco deve adattarsi bene alla testa ed il sistema di fissaggio deve venire fissato bene sotto il mento. In caso contrario, il casco può volar via in caso di incidenti, rendendo possibili ed anzi probabili ferite gravi alla testa.

AVVISI LEGALI IMPORTANTI

SHOEI fabbrica i suoi caschi per soddisfare i requisiti di legge specifici del Paese in cui questi vengono venduti e utilizzati. Ai rivenditori autorizzati SHOEI® è vietato vendere i caschi SHOEI® al di fuori del loro territorio per impedire agli acquirenti di acquistare i caschi SHOEI® da un altro Paese perché tali caschi potrebbero non soddisfare i requisiti legali o non avere le certificazioni richieste nel Paese dell'acquirente. Ad esempio, i conducenti in Europa devono generalmente indossare caschi che hanno certificazioni ECE, non certificazioni DOT statunitensi e viceversa. È obbligo del conducente – non di SHOEI - di assicurarsi che il casco SHOEI® che indossa sia certificato come "autorizzato per uso su strada" per il Paese o la giurisdizione in cui il conducente sta utilizzando tale casco.

CON LA PRESENTE SHOEI DECLINA E NON POTRÀ ESSERE RITENUTA RESPONSABILE PER QUALSIVOGLIA RECLAMO, RESPONSABILITÀ, COSTI O CONSEGUENZE DERIVANTI DALL'USO DI UN CASCO SHOEI® IN UNA GIURISDIZIONE DIVERSA DA QUELLA PER LA QUALE QUESTO ERA STATO PRODOTTO E CERTIFICATO. IL CASCO SHOEI® È GARANTITO SOLO PER IL PRIMO ACQUIRENTE E SOLO SE LO STESSO È ACQUISTATO E UTILIZZATO NELLA GIURISDIZIONE PER LA QUALE ERA STATO PRODOTTO; L'USO DEL CASCO SHOEI® IN UNA GIURISDIZIONE PER LA QUALE QUESTO NON È CERTIFICATO RENDE NULLA LA GARANZIA LIMITATA.

⚠️ ADVERTENCIA

El hecho de montar en motocicleta supone peligros específicos de origen humano, y ningún casco puede proteger la cabeza de todos los impactos previsible a alta o baja velocidad. La capacidad protectora de un casco es difícil de evaluar en el momento de la compra, porque existe un número infinito de accidentes posibles. Además, el casco sólo puede ofrecer protección a las partes de la cabeza con las que esté en contacto directo. Sin embargo, el uso de un casco del tamaño justo y bien sujeto puede reducir al mínimo el riesgo de muerte o daños permanentes por lesiones en la cabeza. Para obtener una protección máxima de la cabeza, el casco debe ser del tamaño justo, y el sistema de retención debe ceñirse firmemente debajo del mentón. Usar un casco que no sea del tamaño apropiado, o no ceñir firmemente el casco, es peligroso, pues en un accidente el casco puede soltarse y exponer al motociclista a graves lesiones en la cabeza que pueden causarle la muerte.

AVISOS LEGALES IMPORTANTES

SHOEI fabrica sus cascos para que estos cumplan con los requisitos legales del país en el que se venderán y usarán. Los distribuidores autorizados de SHOEI® tienen prohibido vender los cascos SHOEI® fuera de su territorio para evitar que los compradores adquieran cascos SHOEI® de otros países dado que es posible que dichos cascos no cumplan con los requisitos legales o no tengan las certificaciones requeridas en el país del comprador. Por ejemplo, los pilotos de Europa generalmente deben usar cascos que tengan las certificaciones ECE pero no las certificaciones DOT de EE. UU. y viceversa. Es obligación del piloto, y no de SHOEI, asegurarse de que el casco SHOEI® que lleva puesto esté certificado como "autorizado para circular" en el país o jurisdicción en el que usa dicho casco.

POR LA PRESENTE, SHOEI RENUNCIA Y NO SE HARÁ RESPONSABLE DE NINGUNA RECLAMACIÓN, COSTE, RESPONSABILIDAD NI CONSECUENCIAS DERIVADOS DEL USO DE UN CASCO SHOEI® EN UNA JURISDICCIÓN DIFERENTE DE LA JURISDICCIÓN ESPECIFICADA PARA LA CUAL SE FABRICÓ Y CERTIFICÓ. SU CASCO SHOEI® SOLO ESTÁ GARANTIZADO PARA EL PRIMER COMPRADOR Y SOLO SI EL CASCO SE COMPRA Y USA EN LA JURISDICCIÓN PARA LA CUAL SE HA FABRICADO. USAR SU CASCO SHOEI® EN UNA JURISDICCIÓN PARA LA CUAL NO ESTÁ CERTIFICADO ANULA LA GARANTÍA LIMITADA.

⚠️ ATENÇÃO

Andar de moto apresenta riscos pessoais específicos, e nenhum capacete é capaz de proteger a cabeça contra todos os impactos possíveis em altas e baixas velocidades. Visto que acidentes são imprevisíveis, é difícil avaliar a capacidade de proteção de um capacete no momento de sua aquisição. Além disso, o capacete pode oferecer proteção somente se a cabeça do motociclista estiver em contacto com o mesmo. A utilização de capacete bem assentado, bem preso à cabeça, pode reduzir ao mínimo o risco de morte ou de debilitação permanente por lesões na cabeça. Para proteger ao máximo a cabeça, o capacete deve ser do tamanho adequado, e a correia do queixo deve estar bem apertada. É perigoso usar um capacete de tamanho inadequado ou deixar de firmar seguramente o capacete, pois o mesmo poderá se soltar em um acidente, provocando lesões graves na cabeça ou morte.

AVISOS LEGAIS IMPORTANTES

A SHOEI fabrica seus capacetes para cumprir os requisitos legais específicos do país em que serão vendidos e usados. Os revendedores autorizados SHOEI® estão proibidos de vender capacetes SHOEI® fora do seu território para impedir que os compradores comprem capacetes SHOEI® de outro país porque esses capacetes podem não cumprir os requisitos legais ou possuir as certificações exigidas no país do comprador. Por exemplo, os motociclistas na Europa devem geralmente usar capacetes que possuam certificações ECE, não certificações U.S. DOT e vice-versa. É obrigação do motociclista - e não da SHOEI - garantir que o capacete SHOEI® que está a usar é certificado como "legal para conduzir" para o país ou jurisdição em que estiver a usar esse capacete.

DESTA FORMA, A SHOEI ISENTA-SE E NÃO SERÁ RESPONSÁVEL POR QUAISQUER RECLAMAÇÕES, CUSTOS, RESPONSABILIDADE OU CONSEQUÊNCIAS RESULTANTES DO USO DE UM CAPACETE SHOEI® NUMA JURISDIÇÃO QUE NÃO A JURISDIÇÃO ESPECÍFICA PARA A QUAL FOI FABRICADO E CERTIFICADO. O CAPACETE SHOEI® SÓ É GARANTIDO AO PRIMEIRO COMPRADOR CONSUMIDOR E APENAS SE O CAPACETE FOR COMPRADO E UTILIZADO NA JURISDIÇÃO PARA O QUAL FOI FABRICADO; USAR O CAPACETE SHOEI® NUMA JURISDIÇÃO PARA O QUAL NÃO É CERTIFICADO ANULA A GARANTIA LIMITADA.

⚠️ ΠΡΟΕΙΔΟΠΟΙΗΣΗ

Η οδήγηση της μοτοσυκλέτας ενέχει κάποιους κινδύνους και κανένα κράνος δεν μπορεί να προστατεύσει το κεφάλι από κάθε τυχόν πρόσκρουση με υψηλή ή χαμηλή ταχύτητα. Η ικανότητα προστασίας ενός κράνους μπορεί δύσκολα να εκτιμηθεί κατά την αγορά, καθώς υπάρχει άπειρος αριθμός τυχαίων περιστατικών. Ένα κράνος μπορεί να παρέχει προστασία μόνο στα μέρη του κεφαλιού σας που καλύπτει. Πάντως, η χρήση ενός σωστού και ασφαλώς δεμένου κράνους μπορεί να ελαχιστοποιήσει τον κίνδυνο θανάτου ή μόνιμης βλάβης από τραύμα στο κεφάλι. Για τη μέγιστη προστασία του κεφαλιού, το κράνος πρέπει να ταιριάζει καλά στο κεφάλι και το σύστημα συγκράτησης να είναι ασφαλώς δεμένο κάτω από το σαγόνι. Η χρήση ενός αταίριαστου ή/και άδετου κράνους είναι επικίνδυνη, καθώς το κράνος ενδέχεται να βγει σε περίπτωση ατυχήματος, με συνέπεια το σοβαρό τραυματισμό στο κεφάλι ή το θάνατο.

ΣΗΜΑΝΤΙΚΕΣ ΝΟΜΙΚΕΣ ΠΛΗΡΟΦΟΡΙΕΣ

Η SHOEI κατασκευάζει τα κράνη της σύμφωνα με τις ειδικές νομικές απαιτήσεις της χώρας όπου πρόκειται να πωληθούν και να χρησιμοποιηθούν. Οι εξουσιοδοτημένοι αντιπρόσωποι της SHOEI® απαγορεύεται να πωλούν τα κράνη SHOEI® εκτός της επικράτειάς τους ώστε οι αγοραστές να μην αγοράζουν κράνη SHOEI® από άλλη χώρα, επειδή αυτά τα κράνη ενδέχεται να μην πληρούν τις νομικές απαιτήσεις ή μην να φέρουν τις απαιτούμενες πιστοποιήσεις στη χώρα του αγοραστή. Για παράδειγμα, οι αναβάτες στην Ευρώπη γενικά πρέπει να φορούν κράνη που φέρουν πιστοποιήσεις ECE, όχι πιστοποιήσεις DOT των ΗΠΑ, και το αντίστροφο. Είναι υποχρέωση του/της αναβάτη/-τριας - όχι της SHOEI - να επιβεβαιώσει ότι το κράνος SHOEI® που φοράει πιστοποιείται ως «νόμιμο για τον δρόμο» στη χώρα ή στη δικαιοδοσία στην οποία χρησιμοποιεί το κράνος.

Η SHOEI ΑΠΟΠΟΙΕΙΤΑΙ ΚΑΙ ΔΕΝ ΘΑ ΕΙΝΑΙ ΥΠΕΥΘΥΝΗ ΓΙΑ ΟΠΟΙΕΣΔΗΠΟΤΕ ΑΞΙΩΣΕΙΣ, ΚΟΣΤΗ, ΕΥΘΥΝΗ Ή ΣΥΝΕΠΕΙΕΣ ΠΟΥ ΠΡΟΚΥΠΤΟΥΝ ΑΠΟ ΤΗ ΧΡΗΣΗ ΤΟΥ ΚΡΑΝΟΥΣ SHOEI® ΣΕ ΔΙΚΑΙΟΔΟΣΙΑ ΕΚΤΟΣ ΤΗΣ ΣΥΓΚΕΚΡΙΜΕΝΗΣ ΔΙΚΑΙΟΔΟΣΙΑΣ ΓΙΑ ΤΗΝ ΟΠΟΙΑ ΚΑΤΑΣΚΕΥΑΣΤΗΚΕ ΚΑΙ ΠΙΣΤΟΠΟΙΗΘΗΚΕ. ΤΟ ΚΡΑΝΟΣ SHOEI® ΣΑΣ ΕΙΝΑΙ ΕΓΓΥΗΜΕΝΟ ΜΟΝΟ ΓΙΑ ΤΟΝ ΠΡΩΤΟ ΚΑΤΑΝΑΛΩΤΗ-ΑΓΟΡΑΣΤΗ ΚΑΙ ΜΟΝΟ ΕΑΝ ΤΟ ΚΡΑΝΟΣ ΑΓΟΡΑΣΤΕΙ ΚΑΙ ΧΡΗΣΙΜΟΠΟΙΗΘΕΙ ΣΤΗ ΔΙΚΑΙΟΔΟΣΙΑ ΓΙΑ ΤΗΝ ΟΠΟΙΑ ΕΧΕΙ ΚΑΤΑΣΚΕΥΑΣΤΕΙ. Η ΧΡΗΣΗ ΤΟΥ ΚΡΑΝΟΥΣ SHOEI® ΣΑΣ ΣΕ ΔΙΚΑΙΟΔΟΣΙΑ ΓΙΑ ΤΗΝ ΟΠΟΙΑ ΔΕΝ ΕΙΝΑΙ ΠΙΣΤΟΠΟΙΗΜΕΝΟ, ΑΚΥΡΩΝΕΙ ΤΗΝ ΠΕΡΙΟΡΙΣΜΕΝΗ ΕΓΓΥΗΣΗ.

⚠️ OSTRZEŻENIE

Jazda motocyklem może nieść za sobą ryzyko upadku i żaden kask nie chroni głowy przed wszystkimi przewidywalnymi uderzeniami przy dużej jak również małej prędkości. Całkowite zmierzenie właściwości ochronnych kasku jest niemożliwe w chwili zakupu ze względu na niezliczoną ilość typów wypadków. Kask może zapewnić ochronę tylko do tego stopnia, w jakim obejmuje głowę motocyklisty. Jednakże stosowanie dobrze dopasowanego, poprawnie zapiętego kasku minimalizuje ryzyko trwałego kalectwa i urazów głowy lub śmierci. Aby zapewnić maksymalną ochronę głowy, kask musi być we właściwym rozmiarze i prawidłowo zapięty pod brodą. Brak spełnienia powyższych wymogów może skutkować zsunięciem się kasku podczas wypadku i prowadzić do trwałego kalectwa i urazów głowy, a nawet śmierci.

WAŻNE INFORMACJE PRAWNE

SHOEI produkuje swoje kaski, aby spełnić specyficzne wymagania prawne kraju, w którym będą one sprzedawane i używane. Autoryzowanym dealerom SHOEI® nie wolno sprzedawać kasków SHOEI® poza ich terytorium, aby powstrzymać kupujących przed zakupem kasków SHOEI® z innego kraju, ponieważ kaski te mogą nie spełniać wymagań prawnych lub nie posiadać wymaganych certyfikatów w kraju kupującego. Na przykład, zawodnicy w Europie zazwyczaj muszą nosić kaski, które posiadają certyfikaty ECE, a nie certyfikaty U.S. DOT i odwrotnie. Obowiązkiem kierowcy - nie SHOEI - jest upewnienie się, że kask SHOEI®, który ma na sobie, jest certyfikowany jako „legalny” w kraju lub jurysdykcji, w której używa danego kasku.

SHOEI NINIEJSZYM ZRZEKA SIĘ I NIE PONOSI ODPOWIEDZIALNOŚCI ZA JAKIEKOLWIEK ROSZCZENIA, KOSZTY, ODPOWIEDZIALNOŚĆ LUB KONSEKWENCJE WYNIKAJĄCE Z UŻYCIA KASKU SHOEI® W JURYSDYKCJI INNEJ NIŻ KONKRETNA JURYSDYKCJA, DLA KTÓREJ ZOSTAŁ ON WYPRODUKOWANY I CERTYFIKOWANY. TWÓJ KASK SHOEI® PODLEGA GWARANCJI TYLKO DLA PIERWSZEGO NABYWCY BĘDĄCEGO KONSUMENTEM I TYLKO JEŚLI KASK ZOSTANIE ZAKUPIONY I BĘDZIE UŻYWANY W JURYSDYKCJI, DLA KTÓREJ ZOSTAŁ WYPRODUKOWANY; UŻYWANIE KASKU SHOEI® W JURYSDYKCJI, DLA KTÓREJ NIE JEST ON CERTYFIKOWANY, POWODUJE UTRATĘ GWARANCJI.

⚠ VAROITUS

Moottoripyöräilyyn liittyy henkilöön kohdistuvia vaaroja, eikä mikään kypärä pysty suojaamaan päätä kaikilta odotettavissa olevilta suurilla ja pienillä nopeuksilla tapahtuvilta iskuilta. Kypärän suojauskykyä on vaikea mitata ostohetkellä, koska onnettomuustyyppisiä on lukemattomia. Kypärä voi suojata vain siinä määrin kuin pääsi on kypärän peitossa. Hyvin istuvan, turvallisesti kiinnitetyn kypärän käyttö voi kuitenkin minimoida päävamman aiheuttaman kuoleman tai pysyvän vammautumisen riskin. Jotta pää olisi suojattu mahdollisimman hyvin, kypärän on oltava sopivan kokoinen, ja kiinnitysmekanismiin on oltava turvallisesti kiinnitetty leuan alta. Jos kypärä ei istu tai sitä ei ole kiinnitetty turvallisesti, on olemassa vaara, että kypärä irtaana onnettomuudessa, mistä seuraa vakava päävamma tai kuolema.

TÄRKEITÄ OIKEUDELLISIA HUOMAUTUKSIA

SHOEIN valmistavat kypärät täyttävät sen maan erityiset lakisääteiset vaatimukset, jossa ne myydään ja jossa niitä käytetään. Valtuutetut SHOEI®-jälleenmyyjät eivät saa myydä SHOEI®-kypäriä alueensa ulkopuolella. Näin ostajia estetään ostamasta SHOEI®-kypäriä toisesta maasta, koska toisesta maasta ostetut kypärät eivät aina täytä lakisääteisiä vaatimuksia tai niillä ei ole vaadittuja sertifikaatteja ostajan maassa. Esimerkiksi eurooppalaisten kuljettajien on käytettävä kypäriä, joissa on ECE-sertifiointi, ei Yhdysvaltojen DOT-sertifiointia, ja päinvastoin. Kuljettajan velvollisuus - ei SHOEIN velvollisuus - on varmistaa, että hänen käyttämänsä SHOEI®-kypärä on sertifioitu "katulailleiseksi" siinä maassa tai sillä lainkäyttöalueella, jossa hän käyttää kyseistä kypärää.

SHOEI SANOUTUU IRTI EIKÄ VASTAA MISTÄÄN KANTEISTA, KUSTANNUKSISTA, SITOUMUKSISTA TAI SEURAUKSISTA, JOTKA SYNTYVÄT SHOEI®-KYPÄRÄN KÄYTTÄMISESTÄ MUULLA LAINSÄÄDÄNTÖALUEELLA KUIN SILLÄ, JOLLE KYSEINEN KYPÄRÄ ON VALMISTETTU JA SERTIFIOITU. OSTAMASI SHOEI®-KYPÄRÄN TAKUU KOSKEE VAIN ENSIMMÄISTÄ KULUTTAJAOSTAJAA JA VAIN SIINÄ TAPAUKSESSA, ETTÄ KYPÄRÄ OSTETAAN JA SITÄ KÄYTETÄÄN LAINKÄYTTÖALUEELLA, JOLLE SE ON VALMISTETTU. SHOEI®-KYPÄRÄN KÄYTTÄMINEN LAINKÄYTTÖALUEELLA, JOLLE SITÄ EI OLE SERTIFIOITU, MITÄTÖI RAJOITETUN TAKUUN.

⚠ VARNING

Motorcykelkörning innebär personliga risker och ingen hjälm kan skydda huvudet mot alla förutsebara stötar i hög och låg hastighet. En hjälms förmåga att skydda är svår att bedöma vid inköpet eftersom det finns ett oändligt antal olycksfall. En hjälm kan bara skydda huvudet där hjälmen täcker. Men användning av en säkert fastspänd hjälm med god passform kan minimera risken för dödsfall eller livslånga men på grund av huvudskador. För bästa möjliga skydd av huvudet måste hjälmen vara lagom stor och ordentligt fastspänd under hakan. Det är farligt att inte anpassa hjälmen och spänna fast den väl, eftersom den då kan åka av i en olycka, vilket kan medföra svåra huvudskador eller dödsfall.

VIKTIGA RÄTTSLIGA MEDDELANDEN

SHOEI tillverkar sina hjälmar för att uppfylla de specifika lagkraven i det land där de kommer att säljas och användas. Auktoriserade SHOEI®-återförsäljare är förbjudna att sälja SHOEI®-hjälm utanför sina områden. Detta för att förhindra att köpare köper SHOEI®-hjälm från ett annat land, eftersom dessa kanske inte uppfyller lagkraven eller inte har nödvändiga certifieringar i köparens land. Till exempel måste förare i Europa i allmänhet bära hjälmar som har ECE-certifieringar, inte U.S DOT-certifieringar, och vice versa. Det är förarens skyldighet - inte SHOEI:s - att se till att den SHOEI®-hjälm han eller hon bär är certifierad som "körslaglig" för det land eller den jurisdiktion där han eller hon använder hjälmen.

SHOEI FRISKRIVER SIG OCH SKA INTE HÅLLAS ANSVARIGA FÖR NÅGRA KRAV, KOSTNADER, ANSVAR ELLER KONSEKVENSER SOM UPPKOMMER AV ANVÄNDNING AV EN SHOEI®-HJÄLM I EN ANNAN JURISDIKTION ÄN DEN SOM DEN TILLVERKADES OCH CERTIFIERADES FÖR. GARANTIN FÖR DIN SHOEI®-HJÄLM GÄLLER ENDAST DEN FÖRSTA KÖPAREN OCH ENDAST OM HJÄLMEN KÖPS OCH ANVÄNDS I DEN JURISDIKTION SOM DEN TILLVERKADES FÖR. ATT ANVÄNDA DIN SHOEI®-HJÄLM I EN JURISDIKTION SOM DEN INTE ÄR CERTIFIERAD FÖR UPPHÄVER DEN BEGRÄNSADE GARANTIN.

Thank you for purchasing SHOEI helmet. Please read these instructions carefully before use. They contain valuable information to help you obtain the most protection from your helmet, and to ensure a longer life for your helmet.

1. Read these instructions thoroughly before using your helmet the first time, and store them safely for future reference. If you lose them, your SHOEI dealer can provide a replacement.
2. A helmet, like all products may wear out over time depending upon its use and the amount of care that it is given. Please check your helmet every time before use for damage and do not use a damaged helmet. The SNELL Memorial Foundation recommends a helmet life of five years. SHOEI agrees and so even if the helmet does not show a malfunction or any visible damage or defect, we recommend you discontinue the use of this helmet five years after it's first purchased at retail (see also "ONE IMPACT RULE" of ITEM 3 on page 25 in this manual, which says "helmet are designed to help absorb ONE impact.").
3. If you have any questions or comments concerning this helmet, please contact your nearest SHOEI dealer or agent. Note that these specifications are subject to change without notice, as we continually strive to improve our products.

Nous vous remercions d'avoir acheté ce casque SHOEI. Veuillez lire attentivement ces explications avant son emploi, car elles comportent des informations précieuses qui vous aideront à obtenir une protection maximale et une utilisation longue et confortable de votre casque.

1. Lisez soigneusement ces explications avant la première utilisation de votre casque, puis rangez-les pour vous y référer ultérieurement. Si vous les perdez, votre revendeur SHOEI pourra vous en procurer un autre exemplaire.
2. Avec le temps et selon les soins dont il est l'objet, un casque peut perdre ses qualités d'origine. Examinez votre casque avant chaque utilisation et n'utilisez jamais un casque endommagé. La SNELL Memorial Foundation recommande une durée de vie de cinq (5) ans pour les casques. SHOEI approuve cette recommandation et, même si le casque ne présente pas de dégât visible ou de défaut apparent, nous conseillons de ne plus l'utiliser cinq (5) ans après sa mise en vente initiale. (Reportez-vous aussi à la "Règle d'impact unique" à l'article 3 de cette brochure qui énonce que "les casques sont conçus pour aider à absorber UN seul impact".)
3. Pour toute question ou commentaire concernant ce casque, veuillez contacter un revendeur ou un agent SHOEI. Notez que ces spécifications sont sujettes à changement sans préavis, car nous nous efforçons sans cesse d'améliorer nos produits.

Vielen Dank für das Vertrauen in SHOEI-Produkte, das Sie uns mit dem Kauf dieses Schutzhelms erwiesen haben. Machen Sie sich bitte vor Gebrauch gründlich mit dem Inhalt dieser Anleitung vertraut. Hier finden Sie die Informationen, die Ihnen bei der Realisierung des vollen Schutzpotentials und einer möglichst langen Lebensdauer des Helms helfen.

1. Vor dem Erstgebrauch des Helms lesen Sie bitte die Anweisungen in dieser Anleitung gründlich durch, und bewahren Sie sie gut für späteres Nachschlagen auf. Falls die Gebrauchsanleitung verlorengeht, ist bei Ihrem SHOEI-Händler ein Ersatzexemplar erhältlich.
2. Wie alle anderen Gebrauchsgegenstände nutzen sich auch Schutzhelme je nach Gebrauchshäufigkeit und Pflegeaufwand mit der Zeit schneller oder langsamer ab. Überprüfen Sie Ihren Helm vor jedem Gebrauch auf Beschädigungen, und setzen Sie keinesfalls einen beschädigten Helm auf. Die Stiftung "SNELL Memorial Foundation" empfiehlt für Motorrad-Schutzhelme eine Gebrauchsdauer von maximal fünf Jahren. SHOEI schließt sich dieser Einschätzung voll und ganz an. Daher empfehlen wir Ihnen, den vorliegenden Helm spätestens fünf Jahre nach dem Kauf zu entsorgen, und zwar auch dann, wenn er keine sichtbaren Mängel oder Defekte aufweist und noch voll funktionsfähig zu sein scheint. (Siehe hierzu auch die "EINE-KOLLISION-REGEL" unter PUNKT 3 in dieser Anleitung, die besagt, daß der Helm zum Aufgehen einer EINZIGEN Kollision ausgelegt ist.)
3. Bei Fragen oder Kommentaren zum vorliegenden Helm wenden Sie sich bitte an den nächsten SHOEI-Händler oder den SHOEI-Kundendienst. Beachten Sie außerdem, daß Änderungen der technischen Daten vorbehalten sind, da wir uns beständig um die Verbesserung unserer Produkte bemühen.

Vi ringraziamo per aver acquistato questo casco SHOEI. Prima dell'uso, leggere attentamente queste istruzioni. Esse contengono informazioni importanti per massimizzare la sicurezza del casco e farlo durare a lungo.

1. Prima di usare per la prima volta questo casco, leggere fino in fondo queste istruzioni e conservarle poi per poterle rileggere al momento del bisogno. Chi le perdesse può ottenerne una copia presso qualsiasi rivenditore autorizzato SHOEI.
2. Un casco, come qualsiasi altro prodotto, invecchia nel tempo e con l'uso, qualsiasi sia la cura con cui viene trattato. Controllare prima dell'uso che il proprio casco non sia danneggiato e non usarlo se lo è. La SNELL Memorial Foundation consiglia di usare un casco per non più di cinque (5) anni. La SHOEI è d'accordo e raccomanda di gettare un casco dopo cinque (5) anni dal momento di acquisto anche nel caso in cui non mostri alcun danno o difetto visibile. Consultare in proposito anche la sezione "Regola del primo impatto" della VOCE 3 di questo manuale, che dice "I caschi sono studiati per assorbire UN SOLO urto".
3. Per eventuali domande e commenti riguardanti questo casco, entrare in contatto con il più vicino negoziante autorizzato o agente SHOEI. Tenere presente che questi dati tecnici sono soggetti a modifica senza preavviso e che i nostri prodotti vengono modificati e migliorati continuamente.

Gracias por adquirir este casco SHOEI. Lea estas instrucciones atentamente antes del uso. Encontrará información valiosa para obtener del casco la máxima protección posible, y para prolongar su vida útil.

1. Lea estas instrucciones por completo antes de usar el casco por primera vez, y guárdelas en lugar seguro para referencia futura. Si las pierde, diríjase a su concesionario SHOEI para que le entregue otro ejemplar.
2. Un casco, como cualquier otro producto, se desgasta con el tiempo en mayor o menor medida según el uso y los cuidados que se le den. Inspeccione el casco sin falta antes de ponérselo, y no lo use si encuentra algún daño. La Fundación Conmemorativa SNELL (SNELL Memorial Foundation) recomienda limitar el período de uso de un casco a cinco (5) años. SHOEI coincide con esta posición. Aunque el casco no muestre problemas funcionales ni daños o defectos visibles, le aconsejamos que suspenda su uso cinco (5) años después de su primera venta (vea también la "regla de un impacto" mencionada en el punto 3 de las Diez recomendaciones de seguridad).
3. Si tiene alguna pregunta o comentario acerca del casco, diríjase al concesionario o agente SHOEI más cercano. Las especificaciones del casco están sujetas a cambios sin previo aviso, debido a los continuos esfuerzos de SHOEI por mejorar sus productos.

Gratos pela aquisição deste capacete SHOEI. Leia atentamente estas instruções antes de usar o capacete. Elas contêm informações valiosas que o ajudarão a obter do seu capacete proteção máxima e a propiciar ao mesmo uma durabilidade maior.

1. Leia estas instruções atentamente antes de usar o capacete pela primeira vez e guarde-as em um local seguro para consulta futura. Se extraviar estas instruções, o seu revendedor SHOEI poderá lhe providenciar um novo exemplar.
2. Um capacete, como qualquer outro produto, pode desgastar-se com o passar do tempo, dependendo da forma como for utilizado e dos cuidados que receber. Sempre verifique se há danos em seu capacete antes de utilizá-lo e não use um capacete danificado. A Fundação Memorial SNELL recomenda que seja atribuída aos capacetes uma vida útil de cinco anos. A SHOEI aprova esta recomendação. Portanto, mesmo que o capacete não apresente nenhuma anomalia, nem dano ou defeito aparente, recomenda-se a interrupção do uso deste capacete cinco (5) anos depois de o mesmo ter sido vendido pela primeira vez. (Veja também "Regra de um impacto" na seção 3 deste manual, em que se explica que os capacetes são projectados para absorver somente UM impacto.)
3. Se tiver quaisquer dúvidas ou comentários sobre este capacete, entre por gentileza em contacto com seu revendedor ou agente SHOEI mais próximo. Note que estas especificações estão sujeitas a mudança sem aviso prévio, pois realizamos continuos esforços para aperfeiçoar nossos produtos.

Σας ευχαριστούμε που αγοράσατε αυτό το κράνος SHOEI. Παρακαλούμε, διαβάστε προσεκτικά αυτές τις οδηγίες πριν από τη χρήση. Περιέχουν πολύτιμες πληροφορίες που θα σας βοηθήσουν να επιτύχετε το μέγιστο βαθμό προστασίας και να εξασφαλίσετε μια μεγαλύτερη διάρκεια ζωής για το κράνος σας.

1. Διαβάστε επιμελώς τις οδηγίες αυτές πριν χρησιμοποιήσετε το κράνος σας για πρώτη φορά και φυλάξτε τις για να μπορείτε να τις ξαναδιαβάσετε αν χρειαστεί. Αν τις χάσετε, ο εξουσιοδοτημένος πωλητής SHOEI μπορεί να σας εφοδιάσει με αντίγραφο.
2. Ένα κράνος, όπως κάθε άλλο προϊόν, μπορεί να φθαρεί με το χρόνο, ανάλογα με τη χρήση και τη φροντίδα που του αφιερώνετε. Παρακαλούμε, πριν χρησιμοποιήσετε κάθε φορά το κράνος σας, ελέγχετε κατά πόσον έχει ζημιές και μη το χρησιμοποιείτε εάν έχει. Η SNELL Memorial Foundation συμβουλεύει να μη χρησιμοποιείται ένα κράνος περισσότερο από πέντε χρόνια. Η SHOEI συμφωνεί κι έτσι, ακόμη και αν το κράνος δεν παρουσιάζει δυσλειτουργίες ή οποιαδήποτε ορατή ζημιά ή βλάβη, σας συμβουλεύουμε να πάψετε να χρησιμοποιείτε αυτό το κράνος πέντε χρόνια μετά την πρώτη του λιανική αγορά (βλ. επίσης τον «Κανόνα μιας πρόσκρουσης» στις Συμβουλές ασφαλείας αυτού του εγχειριδίου, όπου αναφέρεται ότι «τα κράνη έχουν σχεδιαστεί για να βοηθήσουν στην απορρόφηση ΜΙΑΣ πρόσκρουσης»).
3. Εάν έχετε οποιαδήποτε απορία ή σχόλιο σχετικά με αυτό το κράνος, παρακαλούμε να επικοινωνήσετε με τον πλησιέστερο εξουσιοδοτημένο πωλητή ή αντιπρόσωπο SHOEI. Σημειώστε ότι αυτές οι τεχνικές προδιαγραφές μπορούν να αλλάξουν χωρίς προειδοποίηση, καθώς αγωνιζόμαστε συνεχώς να βελτιώσουμε τα προϊόντα μας.

Dziękujemy za zakup kasku SHOEI. Proszę uważnie przeczytać instrukcje przed rozpoczęciem użytkowania. Zawierają one cenne informacje, które pomogą Ci uzyskać najwyższy poziom bezpieczeństwa wraz z długotrwałym użytkowaniem twojego kasku.

1. Przeczytaj dokładnie instrukcję przed użyciem kasku po raz pierwszy, i zachowaj ją na przyszłość. Możesz otrzymać dodatkową kopię instrukcji od autoryzowanego dealera SHOEI.
2. Kask, podobnie jak inne produkty podlega procesowi zużycia na przestrzeni czasu w zależności od sposobu użytkowania i sposobu pielęgnacji. Kask należy sprawdzić za każdym razem przed użyciem aby wyeliminować ewentualne użycie uszkodzonego kasku. Zgodnie z normą Snell Memorial Foundation kask można użytkować maksymalnie pięć lat. SHOEI akceptuje powyższe wnioski, nawet jeśli kask nie wykazuje jakichkolwiek widocznych uszkodzeń lub wad, zalecamy zaprzestać użytkowania kasku pięć lat po jego dacie zakupu w sprzedaży detalicznej (czytaj również "JENDORAZWA ABSORPCJA SIŁY UDERZENIA" pkt. 3 str. 67 w niniejszej instrukcji, który mówi "kask jest projektowany tak aby przyjąć siłę tylko jednego uderzenia").
3. Jeśli masz jakiegokolwiek pytania lub komentarze dotyczące tego kasku, należy skontaktować się z najbliższym dealerem lub agentem SHOEI. Przedstawiane dane techniczne mogą ulec zmianie bez uprzedzenia, ze względu na nieprzerwane ulepszenia stosowane w naszych produktach.

Kiitos, että olet hankkinut SHOEI-kypärän. Lue nämä ohjeet huolellisesti ennen käyttöä. Niissä on arvokasta tietoa, joka auttaa sinua saamaan parhaan mahdollisen suojan kypärästä ja varmistamaan sille pidemmän käyttöiän.

1. Lue nämä ohjeet huolellisesti ennen kypärän ensimmäistä käyttökertaa ja säilytä ne tallessa tulevaa tarvetta varten. Jos ne häviävät, voit pyytää uudet SHOEI-jälleenmyyjältäsi.
2. Kaikkien tuotteiden tapaan kypäräkin voi ajan kuluessa kuluua käytössä ja sen huollon määrästä riippuen. Tarkista kypäräsi ennen jokaista käyttökertaa vaurioiden varalta äläkä käytä vioittunutta kypärää. SNELL Memorial Foundation suosittelee kypärän käyttöäksi viittä vuotta. SHOEI on samaa mieltä, ja vaikka kypärässä ei olisi toimintahäiriötä tai näkyvää vauriota tai vikaa, suosittelemme lopettamaan kypärän käytön viiden vuoden kuluttua sen hankintahetkestä (katso myös KOHTEEN 3 "YHDEN ISKUN SÄÄNTÖ" käsikirjan sivulla 81, jossa sanotaan "kypärä on suunniteltu auttamaan vaimentamaan YHDEN iskun").
3. Jos sinulla on kypärään liittyviä kysymyksiä tai kommentteja, ota yhteys lähimpään SHOEI-jälleenmyyjääsi tai -edustajaasi. Huomaa, että nämä ohjeet voivat muuttua ilman ennakoimattomista, koska pyrimme jatkuvasti parantamaan tuotteitamme.

Tack för att du köpt en hjälm från SHOEI. Läs instruktionerna noggrant innan du använder hjälmen. De innehåller viktig information för ge dig mesta möjliga skydd av hjälmen, och för att den ska få längre livslängd.

1. Läs instruktionerna noggrant innan du använder hjälmen första gången, och spara dem för senare bruk. Om du tappar bort dem, kan du få en ny manual av SHOEIs återförsäljare.
2. En hjälm slits med tiden precis som alla andra produkter, beroende på hur ofta den används och hur den vårdas. Kontrollera före varje användningstillfälle att hjälmen är hel och oskadad. Använd den inte om den är skadad. SNELL Memorial Foundation rekommenderar att hjälmen byts ut efter fem år. SHOEI instämmer i detta. Även om hjälmen inte har synliga funktionsstörningar, skador eller defekter, rekommenderar vi att du slutar använda hjälmen fem år efter köpet (se även "ETT-SLAG-regeln" i punkt 3 på sidan 81 i denna manual; regeln säger att "hjälm är utformad för att klara av ETT slag").
3. Om du har några frågor eller kommentarer om hjälmen, är du välkommen att kontakta närmaste återförsäljare av eller ombud för SHOEI. Observera att dessa specifikationer kan ändras utan föregående avisering, eftersom vi kontinuerligt strävar efter att förbättra våra produkter.

How to Choose a Helmet and Wear It Correctly

Pour choisir et porter correctement un casque



No helmet can protect the wearer against all foreseeable high speed and low speed impacts. However, for maximum head protection, the helmet must be of proper fit and the retention system must be securely fastened under the chin. Failure to have a proper fit and to securely fasten chinstrap is dangerous as the helmet could come off in an accident resulting in severe head injury or death.



Aucun casque ne peut protéger son utilisateur contre tous les chocs prévisibles, qu'ils soient à grande ou à faible vitesse. Cependant, pour garantir une protection maximale, le casque doit être bien adapté à la tête et son système de fixation doit être fermement attaché sous le menton. Porter un casque mal adapté ou mal attaché est dangereux, car il peut se détacher lors d'un accident, ce qui pourrait résulter en de sérieuses blessures à la tête.

- Before purchasing a helmet, please follow Step A all the way through Step D below carefully:
- Avant d'acheter un casque, passez attentivement en revue les étapes de A à D ci-dessous:

To determine proper fit:

1. Measure your head size. Measure the size of your head by wrapping a tape measure around your head so that it passes through the following three places: 2 cm above your eyebrows, 2 cm above where your ears join your head, and the most protruding point on the back of your head.
2. Select the helmet that is closest to your head size with the above measurement. As the helmet may not always exactly meet your head size and if your head measurement falls between two helmet sizes, first try on the smaller size.

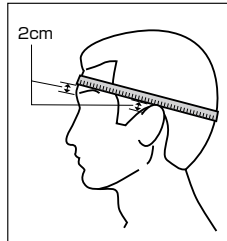

Choisir un casque bien adapté.

1. Mesurez la taille de votre tête. Mesurez la taille de votre tête avec un mètre ruban en le faisant passer par les trois endroits suivants: 2 cm au-dessus de vos sourcils, 2 cm au-dessus de l'endroit où vos oreilles touchent votre tête, et le point le plus saillant à l'arrière de votre tête.
2. Sélectionnez le casque dont la taille est la plus proche de cette valeur. Si la taille d'un casque ne correspond pas exactement à celle de votre tête ou si la taille de votre tête se situe entre deux tailles de casque, essayez d'abord la plus petite taille.



Try the helmet on:

1. Expand the helmet opening with your hands, (see Diagram A) and slide your head into the helmet. Pull the chinstraps only, not the chinstrap covers. Pulling on the covers may rip them. If the helmet is not tight, it is too big for you. If you are unfamiliar with helmets you may be reluctant to pull down the helmet, which should feel tight. Even if you feel it is difficult to put it on, please use the smallest helmet possible. You should feel a snug fit.

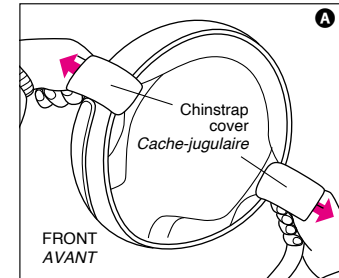

Mettez le casque sur la tête.

1. Des deux mains, écartez l'ouverture du casque (voir le Schéma A) et introduisez la tête dans le casque. Tirez uniquement sur les jugulaires et non pas sur les caches de jugulaire, car ils pourraient en être arrachés. Si le casque ne serre pas assez, c'est qu'il est trop grand pour vous. Si vous n'êtes pas habitué à porter un casque, vous hésitez sans doute à vous coiffer d'un casque serrant. Cependant, même si votre tête y entre difficilement, utilisez le casque le plus petit possible pour la taille de votre tête.



Check for a proper fit. With the helmet on, go through the following checklist to determine whether the helmet is correct size:

1. Check whether the helmet inner lining fits snugly all around your head.
2. Check whether the top pad presses closely on the top of your head.
3. Check whether the cheekpads are in contact with your cheeks.
4. Check to make sure there is no space around your forehead under the inner lining, where you can insert your fingers.
5. Now, take hold of the helmet with a hand on each side. Without moving your head, try to move the helmet up and down, and side to side. You should feel the skin of your head and face being pulled as you try to move the helmet. If you can move the helmet around easily, it is too big. Try a smaller size.

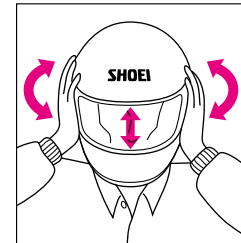

Vérifiez si le casque vous convient. Le casque sur la tête, passez en revue les points suivants pour déterminer si sa taille est correcte.

1. Vérifiez si les rembourrages intérieurs du casque adhèrent convenablement tout autour de votre tête.
2. Vérifiez si la calotte supérieure presse bien sur le haut de votre tête.
3. Vérifiez sur les coussinets maxillaires sont en contact avec vos joues.
4. Assurez-vous qu'il n'y a pas, entre vos sourcils et le rembourrage intérieur, un espace tel que vous puissiez insérer un doigt.
5. Saisissez ensuite le casque en plaçant une main de chaque côté. En tenant la tête immobile, essayez de déplacer le casque dans le sens vertical et latéral. Vous devez sentir que la peau de votre crâne et de votre visage est étirée quand vous bougez le casque. Si vous pouvez bouger facilement le casque, il est trop grand. Essayez une taille plus petite.

D Check the retention system and go through the following steps:

1. Fasten the chinstrap as tight as possible without causing you pain (see diagram **B**, **C** or **D**). There must be no slack in the strap and it must be tight up against your chin.
2. With the chinstrap secured, put your hands flat on the back of the helmet and try to push the helmet off by rotating it forward.
3. Next, put your hands on the front of the helmet above your forehead (or on the chin guard) and try to push the helmet off by rotating it toward rear as shown in diagram below.
4. If the helmet starts to come off in either direction, do not use this helmet. Either the helmet is too big for you or the chinstrap is not tightened enough.

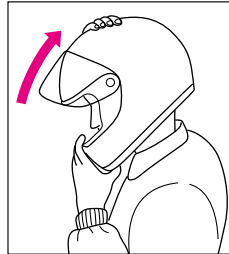

Vérifiez le système de fixation en effectuant les étapes suivantes.

1. Serrez la jugulaire aussi fort que possible sans aller jusqu' à vous faire mal. (Voir le Schéma **B C D**.) La courroie ne doit pas être lâche, mais elle doit être serrée sous votre menton.
2. La jugulaire étant fixée, placez les deux mains à plat sur l'arrière du casque et essayez de faire basculer celui-ci en le poussant vers l'avant.
3. Placez ensuite les deux mains sur l'avant du casque au-dessus de la partie frontale (ou sur la protection du menton) et essayez de faire basculer celui-ci en le poussant vers l'arrière.
4. Si le casque risque de s'enlever dans un sens ou dans l'autre, ne l'utilisez pas. Ou bien le casque est trop grand pour vous, ou bien sa jugulaire n'est pas convenablement serrée.

*REPEAT ALL OF THE ABOVE STEPS UNTIL YOU HAVE A PROPER FIT AND CHINSTRAP IS SECURELY FASTENED.

*Répétez toutes les étapes ci-avant jusqu'à trouver un casque bien adapté à votre tête et permettant une bonne fixation.

How to remove a helmet / Comment retirer un casque



Undo a chinstrap first, and hold chinstraps by both hands. Spread the helmet apart by holding chinstraps, and remove a helmet from your head turning it backward as per Drawing.

Commencez par défaire une jugulaire et maintenez les jugulaires avec les deux mains. Écartez le casque en maintenant les jugulaires et retirez le casque en le tournant vers l'arrière tel que cela est indiqué sur le schéma.

Tightening the chinstrap correctly is extremely important. Try to pull down on the chinstrap with the tips of your fingers. If chinstrap is not up against your throat or loosens, you have not properly put the chinstrap through D-rings. Then, try again as shown in diagram **B**. If chinstrap is loose, the shock of an impact may knock your helmet off, leaving your head completely unprotected. Do not use a helmet that can be rolled off the head with chinstrap fastened, since it may come off in an accident, resulting in death or serious personal injuries.

*Un serrage correct de la jugulaire est très important. Essayez de tirer la jugulaire vers le bas avec le bout des doigts. Si la courroie n'est pas en contact avec votre peau ou si elle s'allonge, c'est que vous ne l'avez pas bien passée par les boucles D. Reportez-vous au Schéma **B**. Si la jugulaire est desserrée, un choc peut faire basculer le casque et laisser votre tête sans protection. N'utilisez pas un casque qui peut être basculé sur la tête alors que sa jugulaire est fixée, car en s'enlevant lors d'un accident, il ne pourrait remplir sa fonction qui est d'éviter les blessures sérieuses ou mortelles.*

D-ring: To securely fasten the D-ring retention system, thread the end of chinstrap through D-ring as shown in diagram **B** and pull it tight against your throat. After securely fastened, snap the end hook until it clicks as per drawing to secure the loose end of chinstrap. The function of end hook is to avoid fluttering of the end part of chinstrap. To unfasten chinstrap, undo the end hook and pull the tab downwards.

Boucle Double-D: Pour attacher en toute sécurité le système d'attache jugulaire Double-D, passez l'extrémité de la sangle à travers la double boucle, comme illustré dans le schéma **B**, et ajustez-la fermement contre votre cou. Une fois la sangle bien serrée, attachez la pression jusqu'à entendre un clic, comme montré sur le dessin, afin d'immobiliser la partie flottante de la sangle. Le rôle de la pression est d'éviter le flottement de l'extrémité de la sangle. Pour défaire la sangle jugulaire, détachez la pression et tirez la languette vers le bas.

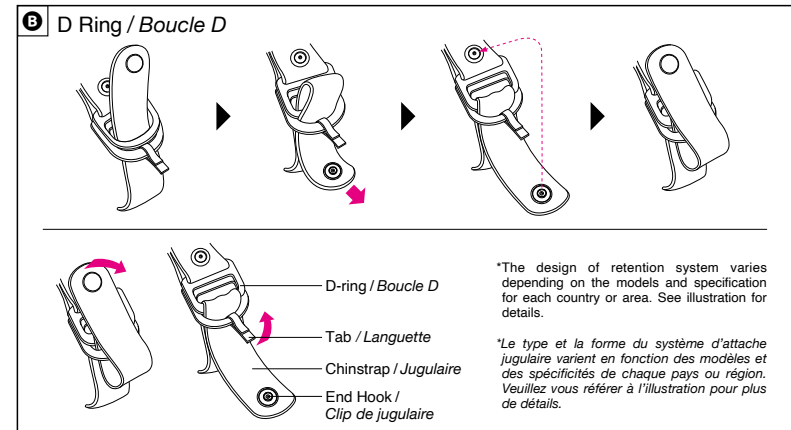

Quick-release retention system: To fasten chinstrap, push metal tongue (a) firmly into a bracket as shown in diagram ③ until it clicks. Pull chinstrap tight against your throat and pass the end of chinstrap through strap ladder to secure it. To unfasten chinstrap, press two catches (b) inward as per drawing.

Système jugulaire d'attache-rapide: Pour attacher la jugulaire, poussez fermement la partie mâle (a) dans la partie femelle, comme illustré dans le schéma ③, jusqu'au clic. Ajustez correctement la jugulaire contre votre cou, et passez l'extrémité de la sangle à travers la boucle métallique afin de la sécuriser. Pour détacher l'attache jugulaire, pressez les deux boutons de la partie femelle vers l'intérieur, comme montré sur le dessin.

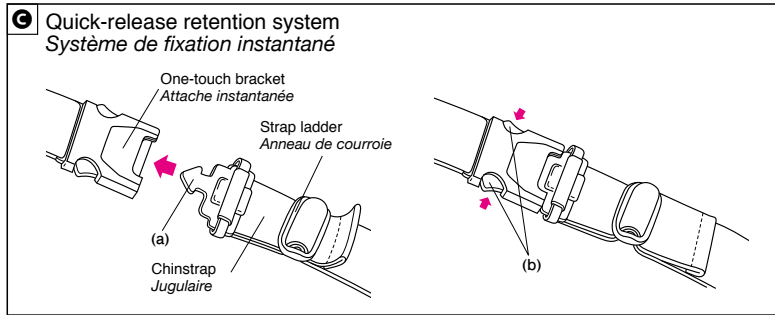

Micro ratchet system: To fasten the chinstrap, push the metal tongue (c) into the buckle (d) slowly until it is securely locked. (Refer the below diagram ④)

Micro système à cliquet: Pour attacher la jugulaire, poussez la languette métallique (c) dans la boucle (d) jusqu'à ce qu'elle soit bien verrouillée. (Se reporter au schéma ④)

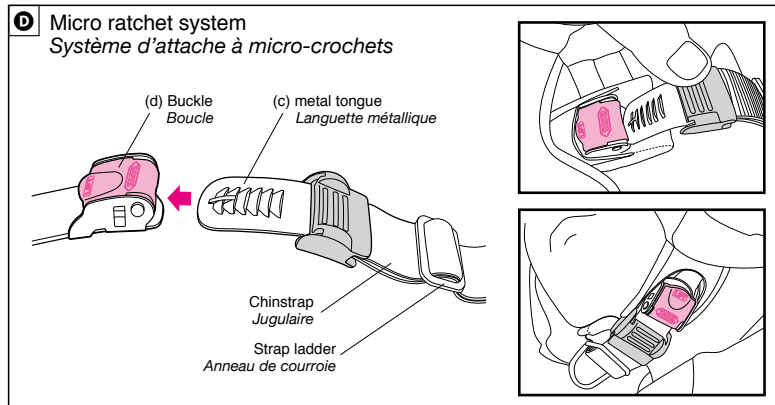

Check that the chinstrap to ensure it is not loose: The chinstrap should be as tight as possible without causing you pain. There must be no slack in the strap and it must be tight up against your chin. Correct tension in the chinstrap should allow normal breathing and swallowing but without leaving the space of a finger between the chinstrap and throat.

Vérifiez la jugulaire afin de vous assurer qu'elle n'est pas relâchée: La jugulaire doit être aussi tendue que possible sans que cela vous fasse mal. Il ne doit pas y avoir de jeu au niveau de la lanière et elle doit être bien serrée contre votre menton. Une tension correcte de la jugulaire doit vous permettre de respirer et d'avaler normalement mais sans laisser l'espace d'un doigt entre la jugulaire et votre gorge.

If the chinstrap is too tight or too loose, adjust the length of the chinstrap by sliding the chinstrap tape into or pulling it out of the strap ladder. (Refer the below figure)

Si la jugulaire est trop serrée ou trop relâchée, réglez-en la longueur en faisant glisser ou en tirant la lanière de la jugulaire dans ou hors des anneaux de la courroie. (Se reporter à la figure ci-dessous)

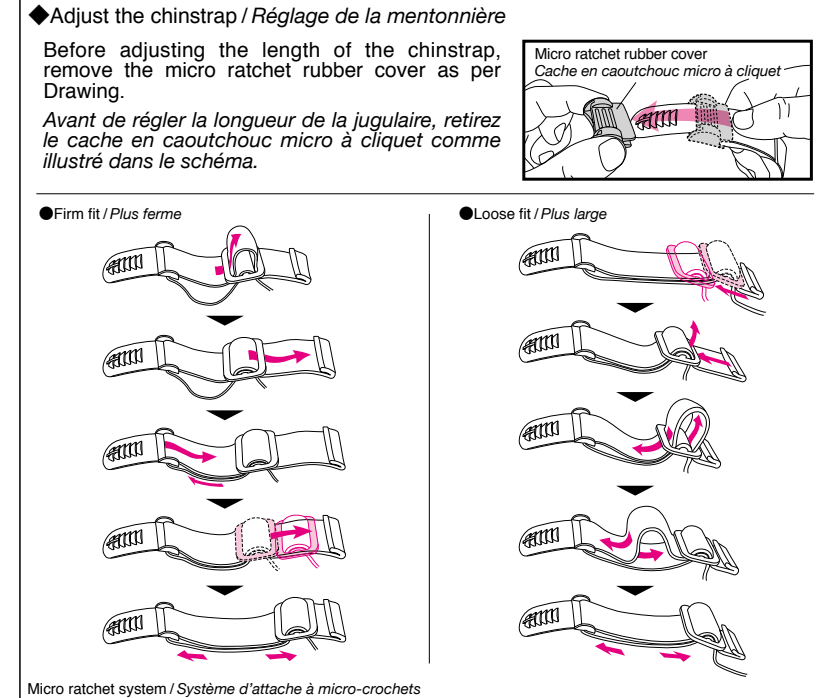

If the chinstrap causes any pain or discomfort or if the chinstrap is still loose, and if making the adjustments above does not alleviate these problem, replace the helmet.

Si la jugulaire provoque une douleur ou une gêne ou si elle est toujours desserrée, et si, malgré les réglages ci-dessus, il n'est pas possible de pallier aux problèmes, remplacez le casque.

! WARNING

Always fasten the micro ratchet system with the metal tongue all the way (3 or 4 clicks) so the chinstrap is snugly fastened when using the helmet.

! AVERTISSEMENT

Fixez toujours le micro système à cliquet avec la languette métallique jusqu'au bout (3 ou 4 clics) de manière à ce que la jugulaire soit bien attachée lors de l'utilisation du casque.

To release the chinstrap after it is properly fitted and fastened, lift up on the red lever and pull out the metal tongue. (Refer the below figure)

Pour libérer la jugulaire après qu'elle a été correctement réglée et fixée, levez le levier rouge et tirez la languette métallique. (Se reporter à la figure ci-dessous)

! WARNING

Lift the red lever to release the metal tongue only when you intend to remove your helmet!

Never release the micro ratchet system while riding on a motorcycle!

! AVERTISSEMENT

Soulevez le levier rouge pour libérer la languette métallique uniquement lorsque vous avez l'intention de retirer votre casque !

Ne jamais libérer le micro système à cliquet lors de la conduite d'une moto !

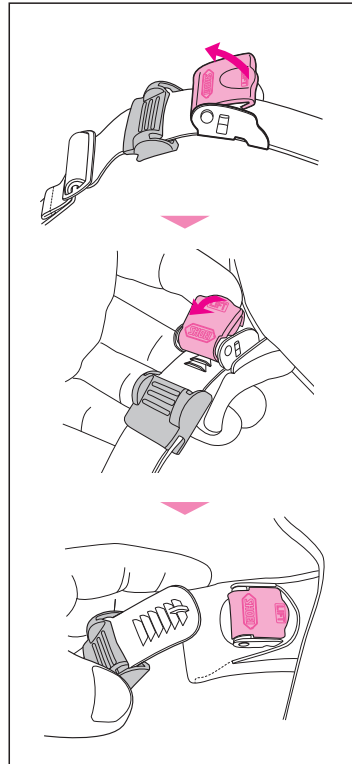

! WARNING

Inspect the micro ratchet system for dirt, sand, debris, etc. as such materials can prevent the system from securely locking.

Do not use the helmet if the micro ratchet system of the chinstrap is dirty or sandy, because such materials can prevent the system from securely locking.

Wipe away any foreign material from the buckle or metal tongue, or use a cloth with a solution of lukewarm water and neutral soap if necessary, to ensure it is entirely clean and clear of debris.

! AVERTISSEMENT

Vérifiez que le micro système à cliquet n'est pas sale, qu'il ne présente pas de sable, de débris, etc., car de tels matériaux peuvent empêcher le verrouillage sécurisé du système.

N'utilisez pas le casque si le micro système à cliquet de la jugulaire est sale ou sableux, car de tels matériaux peuvent empêcher le verrouillage sécurisé du système.

Essayez immédiatement tout corps étranger dans la boucle ou la languette métallique, ou utilisez un chiffon imprégné d'une solution d'eau tiède et de savon neutre, si nécessaire, afin de vous assurer qu'elle est parfaitement propre et exempte de tout débris.

*The design of retention system varies depending on the models and specification for each country or area. See illustration for details.

*Le type et la forme du système d'attache jugulaire varient en fonction des modèles et des spécificités de chaque pays ou région. Veuillez vous référer à l'illustration pour plus de détails.

1



Warning
Avertissement

No helmet can protect the wearer against all foreseeable high speed and low speed impacts.

However, for maximum head protection, the helmet must be of proper fit and the retention system must be securely fastened under the chin. The helmet should allow peripheral vision when secure on your head. If your helmet is too large, it may slip or move on your head while riding which may make it possible for your helmet to come off in an accident or to obstruct your vision while riding. In the first case, your helmet will not protect your head in an accident which can result in serious personal injury or death and in the second case, if you can not see you may have an accident.

*The peak could shatter under pressure or due to an impact. Suitable goggles are recommended for extra eye protection.

Aucun casque ne peut protéger son utilisateur contre tous les chocs prévisibles à haute et à basse vitesse.

Pour assurer une protection maximale de la tête, le casque doit lui être bien adapté et son système de fixation doit être fermement serré sous le menton. Le casque doit permettre une vision périphérique quand il est immobilisé sur la tête. Si le casque est trop grand, il risque de glisser ou de bouger sur votre tête en roulant. Il pourrait ainsi se détacher lors d'un accident ou gêner votre vue en roulant. Dans le premier cas, votre casque ne protégerait pas votre tête lors d'un accident éventuel; dans le second, il pourrait être la cause d'un accident en vous empêchant de voir.

*La pointe peut se briser sous une pression ou à la suite d'un impact. Il est donc recommandé de porter des lunettes pour la protection des yeux.

2



Warning
Avertissement

Use only a helmet that fits snugly all around your head, and fasten chinstrap securely under your chin.

Expand the helmet opening with your hands, (see Diagram A) and slide your head into the helmet. Please check whether the helmet fits properly according to the checklist of paragraph C. Pull the chinstraps only, not chinstrap covers. Pulling on the covers may rip them. If the helmet is not tight, it is too big for you. To securely fasten the D-ring retention system, thread the end of chinstrap through D-rings only as shown in diagram B, and pull it tight up against your throat. In the case of Quick-release retention system, refer to diagram C and of Micro ratchet system, refer to diagram D. If your chinstrap is loose, the shock of an impact may knock your helmet off leaving your head completely unprotected resulting in serious personal injury or death.

Utilisez uniquement un casque qui convient parfaitement à votre tête et serrez fermement sa jugulaire sous le menton.

Élargissez l'ouverture du casque avec les mains (voir le Schéma A) et introduisez la tête dans le casque. Assurez-vous que le casque vous est bien adapté en parcourant la liste des points au paragraphe C. Tirez uniquement sur les courroies de la jugulaire et non pas sur les caches de celle-ci, car ils pourraient en être arrachés. Si le casque ne serre pas assez, c'est qu'il est trop grand pour vous. Pour attacher convenablement le système de fixation à boucle D, passez le bout de la jugulaire par les deux boucles D comme illustré sur le Schéma B, puis tirez pour serrer la jugulaire contre votre gorge. Dans le cas du système de rétention à libération rapide, reportez-vous au schéma C dans le cas du système à cliquet Micro, reportez-vous au schéma D. Si la jugulaire est relâchée, le choc d'un impact peut faire tomber le casque, laissant votre tête sans protection et occasionnant de sérieuses blessures, voire la mort.



Helmets are designed to help absorb ONE impact. After your helmet has protected you from an impact, you must get a new one.

Your helmet is designed to distribute the force incurred during an impact over a wide area. Even if your helmet looks undamaged externally, its useful life is finished after one impact during riding, for example, a capsize or accident where you and your helmet hit the ground or some object. In an impact, the helmet's impact absorbing liner becomes compacted. Once this has happened, the helmet no longer has the ability to absorb further impacts. Your helmet may look the same, but it will not provide protection in an accident. Therefore, a helmet that experiences an impact should be destroyed and replaced. If you have any doubts, for example, if you drop your helmet or if it is hit by something and you are not sure if this one impact rule applies, consult your SHOEI dealer before you use the helmet again.

Les casques sont conçus pour aider à absorber UN impact. Si votre casque vous a protégé contre un choc, vous devez en utiliser un autre.

Votre casque est conçu de manière à répartir sur toute la surface la force subie lors d'une collision. Même si votre casque ne semble pas endommagé de l'extérieur, sa durée de vie est terminée si, lors d'une chute ou d'un accident, le casque a cogné le sol ou un objet quelconque. Lors d'un impact, le rembourrage du casque, destiné à amortir les chocs, s'est écrasé. Lorsque ceci s'est produit, le casque n'a plus la capacité d'absorber d'autres chocs. Même s'il paraît encore en bon état, le casque n'assurera plus une bonne protection en cas d'accident. Par conséquent, tout casque qui a subi un impact doit être remplacé et détruit. En cas de doute, par exemple, si vous avez laissé tomber le casque, s'il a été cogné par quelque chose ou si vous ne savez pas si la règle du choc unique doit s'appliquer, consultez un concessionnaire SHOEI avant de l'utiliser à nouveau.

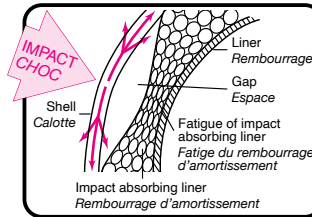

Clean your helmet carefully.

Never use hot or salt water, benzene, gasoline, glass cleaner or other solvents. Your helmet can be seriously damaged by these substances without damage being visible to you. A helmet damaged or weakened by a cleaning agent may not provide head protection in an accident resulting in serious personal injury or death. The correct way to clean a helmet is to mix 5 or 6 drops of mild soap in a quart of warm water. Dampen a soft cloth with this solution and wipe the helmet clean. Rinse with a wet cloth. Matt finishes are susceptible to staining from fingerprints, bugs, chemicals, etc. and these stains may become difficult to remove. If the surface becomes stained, use a soft cloth moistened with water to gently wipe it as soon as possible.

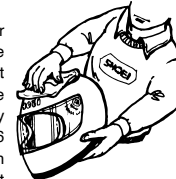

Nettoyez convenablement le casque.

N'utilisez jamais de l'eau chaude ou de l'eau salée, de la benzine, de l'essence, du détergent pour verres et d'autres solvants. Votre casque pourrait être sérieusement endommagé par ces substances sans que les dégâts soient apparents. Un casque endommagé ou affaibli par un produit de nettoyage risque de ne plus assurer une protection adéquate en cas d'accident et d'être à l'origine de blessures sérieuses, voire mortelles. Pour nettoyer correctement votre casque, mélangez 5 à 6 gouttes de savon doux dans un litre d'eau tiède. Trempez un linge doux dans cette solution et frottez le casque. Rincez avec un linge humide. Les finitions mates sont sensibles aux taches dues aux empreintes digitales, aux insectes, aux produits chimiques, etc. et ces taches peuvent devenir difficiles à éliminer. Si la surface est tachée, utilisez un chiffon doux imbibé d'eau pour l'essuyer doucement dès que possible.

3



Warning
Avertissement

4



Caution
Attention

5



General instruction for storage and care

Do not leave your helmet in a car where strong sunlight gets in or the place where temperatures get high. You should not expose the liner of your helmet to strong sunlight and excessive heat such as near heaters or where temperatures exceed 50°C (122°F). Mistreating your helmet will damage the shell and impact absorbing liner and reduce the helmet's ability to protect you in an accident. Also, please store fluorescent-painted helmet out of direct sunlight when not in use because fluorescent paint is susceptible to fading under UV light more than non-fluorescent paint. When the interiors get wet, dry them with a dry cloth or in the shade of well-ventilated place immediately.

Instructions générales pour le stockage et l'entretien

Ne laissez pas votre casque dans une voiture où la lumière du soleil est intense ou dans un endroit où les températures deviennent élevées. Vous ne devez pas exposer la gaine de votre casque aux rayons du soleil et à une chaleur excessive, comme à proximité de chauffages ou lorsque la température dépasse 50 °C (122 °F). Si vous ne prenez pas soin de votre casque, cela risque d'endommager la coque et le colatin d'absorption et de réduire les propriétés de protection du casque en cas d'accident. De plus, veuillez stocker le casque fluorescent à l'abri de la lumière directe du soleil lorsqu'il n'est pas utilisé, car la peinture fluorescente est plus susceptible de se décolorer sous la lumière UV que la peinture non fluorescente.

Lorsque les intérieurs deviennent humides, séchez-les immédiatement à l'aide d'un chiffon sec ou à l'ombre d'un lieu bien ventilé.

6



Never modify your helmet.

It is very dangerous to drill holes or cut the shell and/or the impact absorption liner. Modifications can seriously weaken the helmet. Modifying retention system weakens it, and it may snap in an impact. Removing parts such as nose cover or rubber beading can expose edges which may injure you in an accident. Always use genuine SHOEI parts when replacing shields, screws, or any other parts. A weakened helmet will not provide head protection.

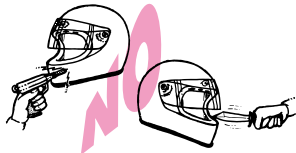

Ne modifiez jamais le casque.

Il est très dangereux de forer des trous ou de couper la coque et / ou les rembourrages amortisseurs des chocs. Toute altération peut affaiblir sérieusement votre casque. Le système de fixation sera affaibli par une modification et il risque de se détacher lors d'une collision. Enlever des pièces comme la mentonnière ou la garniture caoutchoutée mettra à nu des arêtes vives qui pourraient vous blesser lors d'un accident. Utilisez toujours des pièces approuvées par SHOEI lors du remplacement de la visière, des vis ou de toute autre pièce. Un casque affaibli n'assurera plus la protection de votre tête.

Don't mistreat your helmet.

Never ride with the helmet hanging from the helmet holder, and don't hang the helmet from angled supports like a mirror. Don't sit on your helmet or throw it around. You should not expose the liner of your helmet to strong sunlight and excessive heat such as near heaters or where temperatures exceed 50°C (122°F). When the interiors get wet, dry them with a dry cloth or in the shade of well-ventilated place immediately. Avoid the spray of insect repellent chemicals (such as "naphthalene") near the helmet. Mistreating your helmet will damage the shell and impact absorbing liner and reduce the helmet's ability to protect you in an accident. Utmost care should be taken in handling the matt finished helmet because its surface is delicate and can be scratched or stained easily. Also, please store fluorescent-painted helmet out of direct sunlight when not in use because fluorescent paint is susceptible to fading under UV light more than non-fluorescent paint.

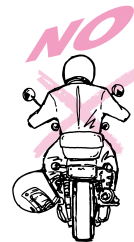

7



Manipulez votre casque avec soin.

Ne roulez jamais avec le casque suspendu au crochet et ne le suspendez pas à des supports comme un rétroviseur. Ne vous asseyez pas sur votre casque et ne le jetez pas. N'exposez pas les rembourrages intérieurs à une forte lumière du soleil et à une chaleur excessive, comme près d'un appareil de chauffage, où la température peut dépasser 50°C (122°F). Lorsque les intérieurs deviennent humides, séchez-les immédiatement à l'aide d'un chiffon sec ou à l'ombre d'un lieu bien ventilé. Evitez l'emploi d'insecticides (tels que le naphthalène) près du casque. De mauvais traitements subis par le casque endommagent sa coque et ses rembourrages amortisseurs de chocs et ils réduisent sa capacité de vous protéger en cas d'accident. Les peintures mates nécessitent un plus grand soin et un entretien très régulier, car leur surface est délicate et peut être rayée ou tachée facilement. De plus, veuillez stocker le casque fluorescent à l'abri de la lumière directe du soleil lorsqu'il n'est pas utilisé, car la peinture fluorescente est plus susceptible de se décolorer sous la lumière UV que la peinture non fluorescente.

Always check your helmet before starting off.

- (1) Check the shield and visor screws, and re-tighten them if necessary.
- (2) Check for cracks in the helmet. Strong acid (for example, battery acid) can damage the shield base. If you find cracks or damage, stop using the helmet immediately.
- (3) Plastic components may start to wear out about 5 years after manufacture. If you find deterioration in any part of a component, either replace that component or get a new helmet. If these parts come loose and/or fall off while riding, your vision may be blocked which could cause an accident resulting in serious personal injury or death.
- (4) Check the security of retention system (see paragraph D).
- (5) Always make sure that center pad (or comfort liner) and cheek pads are properly attached before you use the helmet!

Vérifiez toujours votre casque avant de prendre la route.

- (1) Vérifiez la visière et ses vis et, au besoin, resserrez-les.
- (2) Vérifiez la présence éventuelle de fissures. Un acide puissant (par exemple de l'acide de batterie) peut endommager la base du casque. Si vous décelez des fissures ou des dégâts, cessez immédiatement d'utiliser le casque.
- (3) Des composants en plastique commencent à s'user environ 5 ans après leur fabrication. Si vous constatez une détérioration sur une partie d'un composant, remplacez ce dernier ou achetez un nouveau casque. Si ces pièces devaient se relâcher et/ou tomber pendant la conduite, elles pourraient gêner votre vision et provoquer un accident, entraînant des blessures sérieuses, voire mortelles.
- (4) Vérifiez la solidité du système de fixation. (Voir paragraphe D ci-avant.)
- (5) Assurez-vous toujours que le coussinet central (ou garniture de confort) et les coussinets maxillaires soient installés avant d'utiliser le casque!

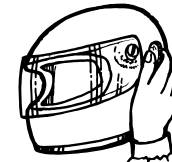

8



9



Maintain your helmet shield in good condition

If your shield becomes too scratched or not cleanable anymore, replace it with a new one. Impaired visibility causes accidents. Clean your shield with mild soapy water, rinse well with clean water, and dry with a soft cloth. Never use benzene, gasoline, glass cleaner or any other solvents. Do not attach stickers or adhesive tape to the shield as this will weaken the hard coating. These can damage the shield. Do not ride with a dim or blurred face shield. Impaired vision can cause an accident resulting in serious personal injury or death.

Maintenez la visière en bon état.

Si la visière est très rayée ou si elle ne peut plus être nettoyée, remplacez-la par une neuve. Nettoyez la visière avec de l'eau savonneuse, rincez bien avec de l'eau propre et séchez avec un linge doux. N'utilisez jamais de benzène, essence, détergent pour verre ou tout autre solvant. Ne placez pas d'autocollants ou de bande adhésive sur la visière car ceci affaiblirait son revêtement résistant et endommagerait la visière. Ne roulez plus si la visière est trouble ou floue. Une visibilité amoindrie peut être la cause d'accidents, causant des blessures sérieuses, voire mortelles.



10



Do not repaint the helmet.

We do not recommend you to repaint the helmet, because paint and thinner can damage the materials used in the helmet construction. A helmet damaged or weakened by a paint agent may not provide head protection in an accident resulting in serious personal injury or death. If you must paint your helmet, please consult your SHOEI dealer.

Ne repeignez pas le casque.

Nous ne conseillons pas de repeindre le casque, car la peinture et les diluants peuvent endommager les matériaux utilisés dans la fabrication du casque. S'il est affaibli ou endommagé par des peintures, un casque risque de ne plus assurer la protection requise lors d'un accident, ce qui peut être l'origine de blessures sérieuses.



Remember: helmets block important visions or sounds and reduce your awareness of environmental changes.

When you wear a helmet, especially a full-face type or jet type, you are somewhat isolated from the environment around you. Weather changes can catch you unprepared: sudden showers or temperature variations as you enter or leave tunnels or climb mountain roads can cause unexpected fog of your shield and loss of visibility. In such a circumstance prepare yourself for sudden loss of visibility releasing lock when you are wearing a helmet equipped with shield locking mechanism. In this case, however, reduce your speed to avoid sudden opening of a shield or invasion of wind or rainwater. Do not ride with a fogged face shield. Wearing a helmet also reduces your ability to hear traffic sounds, especially at high speed. With a full-face or jet helmet, opening and closing the shield makes a major difference in how much you can hear. For safe riding, be aware how your perception of road conditions is affected by your helmet type, your speed, and position of your shield. **It is very dangerous to ride with a shield opened. Never ride with a shield opened other than in case of emergency.** If you ride with a shield slightly opened to eliminate fog, the shield may open suddenly and be damaged. Close a shield when fog is eliminated.

Rappel : le champ de vision et les bruits de circulation sont limités par le port d'un casque, vous êtes ainsi moins réactif face aux changements dans votre environnement.

Quand vous portez un casque, surtout un intégral ou un jet, vous vous trouvez toujours un peu isolé par rapport à votre entourage. Des changements climatiques peuvent arriver d'une manière inattendu, par exemple des averse ou des changements de températures en entrant où en sortant d'un tunnel ou en utilisant des routes de montagnes, peuvent causer de la buée sur votre écran et ainsi vous empêcher de voir clairement. Dans ces circonstances il faut vous préparer à débloquer l'écran pour éviter cette perte de vue, si bien entendu votre casque est équipé d'un système de blocage d'écran.

Dans le cas où votre casque est équipé, réduisez cependant votre vitesse afin d'éviter une ouverture inattendu de l'écran et une arrivée soudaine de vent ou de pluie. Ne roulez jamais avec un écran plein de buée. Le port d'un casque réduit également votre capacité d'entendre les bruits de circulation, surtout à une grande vitesse. Avec un casque intégral ou jet, il y a une grande différence de bruit entre la position ouverte ou fermée du casque. Pour une conduite en toute sécurité, il faut être au courant des perceptions de la route, de votre type de casque, de votre vitesse et de la position de votre écran. **Il est très dangereux de rouler avec l'écran ouvert. Ne jamais rouler avec l'écran ouvert, excepté en cas d'urgence.** Si l'écran est légèrement ouvert afin d'éliminer la buée lorsque vous roulez, il risque de s'ouvrir soudainement, et peut être endommagé. Nous vous recommandons de fermer l'écran dès que la buée a été éliminée.

11



WARRANTY

SHOEI CO., LTD., the manufacturer of this SHOEI HELMET, extends to the first purchaser of this new helmet a limited warranty for a period of five (5) years from the date of purchase or seven (7) years from the date of manufacture, whichever comes first, that the Product is free from defects in material and workmanship.

Who is covered under the warranty?

This warranty covers the original purchaser of a SHOEI helmet and is not transferable.

What does the warranty cover?

Your SHOEI helmet, while owned by you and subjected to normal use, is warranted to be free of defects in material and workmanship for a period of five (5) years from the date of your purchase and seven (7) years from date of manufacture (found on the inside of the helmet).

What is NOT covered?

This warranty does not apply to any helmet that has been subject to any accident, misuse, abuse (intentional or otherwise), negligence, tampering, modifications or improper maintenance. In addition, fluorescent paints used in certain models of SHOEI helmets are not covered by this Warranty and may fade or degrade with the passage of time and the exposure of the helmet to the environmental elements. Matt finishes are susceptible to staining from fingerprints, bugs, chemicals, etc. These stains are NOT covered by this Warranty. THERE ARE NO WARRANTIES THAT EXTEND BEYOND THE LIMITED WARRANTY EXPRESSLY SET FORTH IN THIS MANUAL, AND ANY IMPLIED WARRANTY, INCLUDING THE IMPLIED WARRANTIES OF MERCHANTABILITY AND FITNESS FOR A PARTICULAR PURPOSE, ARE HEREBY EXPRESSLY DISCLAIMED. NO DEALER HAS THE RIGHT TO MODIFY THE TERMS AND DISCLAIMERS SET FORTH HEREIN.

What protection do I receive from the Warranty?

If, within the warranty period, the helmet that you purchased is not in keeping with the limited warranty extended to the original purchaser and described in this manual, SHOEI shall, at its option, repair or replace the product or refund your purchase price. NO PAYMENT WILL BE MADE FOR ANY DAMAGES, INCLUDING WITHOUT LIMITATION ANY INDIRECT, INCIDENTAL OR CONSEQUENTIAL DAMAGES OF ANY KIND OR NATURE.

How do I request Warranty replacement?

To obtain warranty replacement, bring the helmet, along with your sales slip or other proof of purchase (and date of purchase), to the Dealer from which you purchased your SHOEI helmet. Please include a brief, written description of the problem experienced with the product, along with the model #, size and production date (found on the inside of your helmet). Please be sure to include your name, full address and daytime phone number. If SHOEI determines that the helmet has a defect in either material or workmanship, and the helmet is within the warranty period, replacement or reimbursement will be provided at the Selling Dealer.

GARANTIE

SHOEI CO., LTD., le fabricant de ce CASQUE SHOEI, étend à l'acheteur initial de ce casque neuf une garantie limitée pour une période de cinq (5) ans à compter de la date de l'achat ou de sept (7) ans à compter de la date de fabrication, selon la première de ces éventualités, que le produit est sans défaut matériel et de fabrication.

Qui peut bénéficier de cette garantie ?

Cette garantie couvre l'acheteur initial d'un casque SHOEI et n'est pas transférable.

Que couvre la garantie ?

Votre casque SHOEI, tant qu'il est votre propriété et qu'il fait l'objet d'une utilisation normale, est garanti sans défaut matériel et de fabrication pour une période de cinq (5) ans à compter de la date de l'achat et de sept (7) ans à compter de la date de fabrication (indiquée à l'intérieur du casque).

Que NE couvre PAS la garantie ?

Cette garantie ne s'applique pas aux casques qui ont fait l'objet d'un accident, d'une mauvaise utilisation, d'un mauvais traitement (intentionnel ou autre), d'une négligence, d'une manipulation, de modifications ou d'un entretien inapproprié. D'autre part, les peintures fluorescentes utilisées pour certains modèles de casques SHOEI ne sont pas couvertes par cette garantie et peuvent s'estomper et se dégrader avec le temps et l'exposition du casque aux éléments environnementaux. Les finitions mates sont sensibles aux tâches dues aux empreintes digitales, aux insectes, aux produits chimiques, etc. Ces tâches ne sont PAS couvertes par cette garantie. IL N'EXISTE AUCUNE GARANTIE S'ÉTENDANT AU-DELÀ DE LA GARANTIE LIMITÉE EXPRESSÉMENT ÉNONCÉE DANS CE MANUEL ET TOUTE GARANTIE IMPLICITE, Y COMPRIS LES GARANTIES IMPLICITES D'USAGE COMMERCIAL COURANT OU D'APTITUDE À DES FINS PARTICULIÈRES, EST EXPRESSÉMENT EXCLUE PAR LA PRÉSENTE. AUCUN REVENDEUR N'EST EN DROIT DE MODIFIER LES CONDITIONS ET LES CLAUSES DE RESPONSABILITÉ ÉNONCÉES EN CELCI.

Quelle protection m'apporte la garantie ?

Si, au cours de la période de garantie, le casque que vous avez acheté n'est pas en conformité avec la garantie limitée énoncée à l'acheteur initial et décrite dans ce manuel, SHOEI pourra, à sa discrétion, réparer ou remplacer le produit, ou en rembourser le prix d'achat. AUCUN PAIEMENT NE SERA VERSÉ POUR DES DOMMAGES, Y COMPRIS SANS LIMITE DE DOMMAGES INDIRECTS, ACCIDENTELS OU ACCESSOIRES, DE QUELQUE SORTE OU NATURE QUE CE SOIT.

Comment puis-je faire valoir un remplacement sous garantie ?

Pour obtenir un remplacement sous garantie, rapportez le casque accompagné du ticket de caisse ou autre justificatif d'achat (et de la date de l'achat) chez le revendeur où vous avez acheté votre casque SHOEI. Veuillez l'accompagner d'une brève description écrite du problème rencontré avec le produit ainsi que de la référence du modèle, sa taille et sa date de production (indiquée à l'intérieur de votre casque). N'oubliez pas d'indiquer votre nom, votre adresse complète et le numéro de téléphone où vous êtes joignable en journée. Si SHOEI décide que le casque fait l'objet d'un défaut matériel ou de fabrication et que le casque est encore sous garantie, c'est le revendeur qui effectuera le remplacement ou le remboursement.

Wahl eines Helms und richtige Trageweise

Come scegliere e portare correttamente un casco



Kein Helm bietet Schutz gegen alle denkbaren Stoßeinwirkungen bei hohen und niedrigen Geschwindigkeiten. Für maximale Schutzwirkung muß der Helm die richtige Größe haben und sein Rückhaltesystem unter dem Kinn fest angezogen sein. Werden diese beiden Grundregeln mißachtet, so kann sich der Helm bei einem Unfall leicht lösen, und es droht Lebensgefahr bzw. die Gefahr schwerer Kopfverletzungen.



Nessun casco può proteggere chi lo porta da urti a qualsiasi velocità. Inoltre, per offrire la massima protezione del capo, esso deve adattarsi perfettamente ed essere fermato bene sotto il mento col sottogola. In caso contrario, il casco può volar via in caso di incidenti, rendendo possibili ed anzi probabili ferite gravi alla testa.

- Vor dem eigentlichen Kauf des Schutzhelms gehen Sie zunächst sorgfältig gemäß der Beschreibung unter Schritt A bis D vor:
- Prima di acquistare un casco, eseguire le operazioni dalla A alla D che seguono:

A Feststellung der richtigen Helmgröße.

1. Messen Sie Ihre Kopfgröße. Messen Sie die Größe Ihres Kopfes, indem Sie ein Bandmaß so um den Kopf legen, dass es die folgenden drei Stellen passiert: 2 cm oberhalb der Augenbrauen, 2 cm über der Stelle, an der die Ohren am Kopf ansetzen, und über den am weitesten vorstehenden Punkt am Hinterkopf.
2. Wählen Sie einen Helm, der nach diesem Meßverfahren am besten zu Ihrer Kopfgröße paßt. Falls der gewünschte Helm nicht genau mit Ihrer Kopfgröße übereinstimmt bzw. Ihr Meßwert gerade zwischen zwei Helmgrößen liegt, so probieren Sie zunächst den kleineren Helm auf.

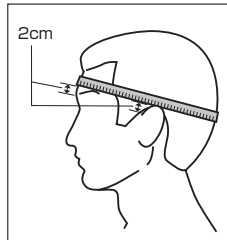

Per determinare la taglia giusta.

1. Misurare le dimensioni della propria testa. Misurare le dimensioni della testa avvolgendo un metro a nastro attorno alla testa in modo che passi attraverso i seguenti tre punti: 2 cm sopra le sopracciglia, 2 cm sopra il punto in cui le orecchie si uniscono alla testa e nel punto più sporgente sulla parte posteriore della testa.
2. Scegliere il casco più vicino alla misura così ottenuta. Nel caso nessuna misura sia esattamente la vostra, provare prima la più piccola.

B

Aufprobieren des Helms.

1. Erweitern Sie die Helmöffnung mit den Händen (siehe Abb. A), und stülpen Sie den Helm über den Kopf. Ziehen Sie nur an den Kinnriemen selbst und keinesfalls an ihren Abdeckungen, da diese sonst einreißen können. Sitzt der Helm nicht stramm an, so ist er zu groß für Sie. Falls Ihnen das Tragen eines Schutzhelms noch ungewohnt ist, so zögern Sie vielleicht beim Aufsetzen eines Helms, der zu eng erscheint. Trotz möglicher Schwierigkeiten beim Aufsetzen wählen Sie unbedingt den kleinstmöglichen Helm aus. Sie müssen das Gefühl haben, daß der Helm stramm am Kopf ansitzt.

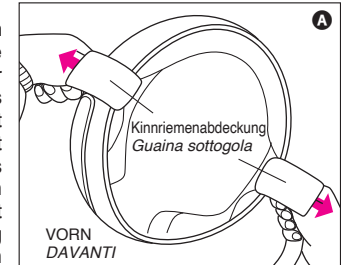

Provare il casco.

1. Aprire l'apertura del casco con le mani (vedi la Fig. A) e metterlo sulla testa. Tirare le cinghie del sottogola senza toccarne le coperture. Facendolo, potrete strapparle. Se il casco non è aderente, è troppo grande per voi. Se non siete abituati a portare un casco, potrete sentirvi riluttanti ad indossarne uno, ma esso deve essere aderente. Anche se doveste aver qualche difficoltà ad indossarlo, portare il casco più piccolo possibile. Deve aderire perfettamente.

C

Überprüfung auf richtige Größe. Gehen Sie bei aufgesetztem Helm die nachstehende Checkliste durch, um festzustellen, ob der Helm die richtige Größe hat:

1. Das Innenfutter des Helms muß an allen Stellen stramm am Kopf ansitzen.
2. Das Scheitelpolster des Helms muß eng an Ihrem Scheitel anliegen.
3. Die Wangenpolster müssen Kontakt mit Ihren Wangen haben.
4. Zwischen der Stirn und dem Innenfutter darf keine Lücke bestehen, die ausreichen würde, um die Finger dazwischen zu stecken.
5. Fassen Sie nun den Helm an beiden Seiten mit der Hand. Halten Sie den Kopf still und versuchen Sie, den Helm auf und ab sowie von rechts nach links zu bewegen. Beim Bewegen des Helms müssen Sie ein Ziehen an Kopf- und Gesichtshaut spüren. Läßt sich der Helm leicht am Kopf bewegen, so ist er zu groß. Probieren Sie in diesem Fall eine kleinere Größe auf.

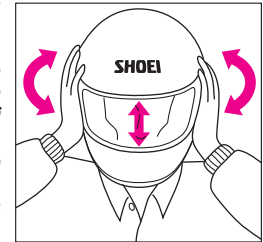

Controllare che il casco aderisca bene. A casco indossato, scorrere la seguente lista di punti da controllare per determinare se il casco stesso è di dimensioni giuste.

1. Controllare se le imbottiture interne del casco aderiscono al capo in ogni direzione.
2. Controllare che il cuscinetto superiore preme sulla sommità del cranio.
3. Controllare che i guanciali siano in contatto con le guance.
4. Controllare che anche la fronte sia a contatto con l'imbottitura nell'area in cui potete inserire le dita nel casco.
5. Ora, prendere il casco con ambedue le mani. Mantendo fissa la posizione della testa, provare a muovere il casco in su e in giù, quindi verso destra e sinistra. Dovreste sentire la pelle del viso venire tirata dal casco mentre lo muovete. Se il casco si muove con troppa facilità, è troppo grande. Provatene uno più piccolo.

Überprüfung des Rückhaltesystems anhand des nachstehend beschriebenen Verfahrens

1. Ziehen Sie den Kinnriemen so stramm wie möglich an, ohne daß er schmerzhaft zu spüren ist (siehe Abb. **B C D**). Der Riemen muß straffgezogen sein und stramm am Kinn anliegen.
2. Bei festsitzendem Kinnriemen legen Sie die Hände flach an die Nackenseite des Helms und versuchen ihn durch Drehen nach vorn vom Kopf zu drücken.
3. Als nächstes legen Sie die Hände auf die Helm Vorderseite über der Stirn (oder am Kinnschutz) und versuchen den Helm durch Drehen nach hinten vom Kopf zu drücken.
4. Beginnt der Helm sich in einer der beiden Richtungen vom Kopf zu lösen, so ist er für Sie nicht gebrauchsfähig. In diesem Fall ist der Helm entweder zu groß oder der Kinnriemen nicht fest genug angezogen.

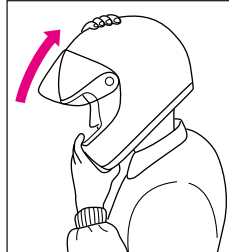

Controllare il sistema di ritenzione e fare quanto segue

1. Fissare il sottogola il più stretto possibile senza che faccia male. Consultare in proposito la Figura **B C D**.
2. A sottogola ben fissato, mettere i palmi delle mani sul retro del casco e provare a toglierlo facendolo ruotare in avanti.
3. Provare poi a mettere le mani sul davanti del casco sopra la fronte (o sulla protezione del mento) e provare a togliere il casco facendolo ruotare all'indietro.
4. Se il casco può venire tolto con facilità, non è adatto a voi. Esso è troppo grande o il sottogola non è sufficientemente stretto.

*WIEDERHOLEN SIE DIE OBIGEN SCHRITTE SO OFT, BIS SIE DIE RICHTIGE GRÖSSE GEFUNDEN HABEN UND DER HELM SICHER FESTGESCHNALLT IST.

*RIPETERE LE VARIE FASI VISTE SINO A CHE NON SI TROVA UN CASCO CHE CALZA E PUÒ VENIRE FISSATO BENE.

Wie Sie einen Helm korrekt absetzen / Come togliere il casco



Lösen Sie zunächst den Kinnriemen und halten die zwei Kinnriemenenden mit beiden Händen fest. Ziehen Sie die beiden Kinnriemenenden nach außen und ziehen den Helm nach hinten von Ihrem Kopf, wie in der Zeichnung gezeigt.

Slacciare le cinghie di chiusura, quindi reggerle con entrambe le mani. Allargare il casco tenendolo per le cinghie e toglierlo dalla testa ruotandolo indietro, come illustrato.

Das richtige Festziehen des Kinnriemens ist von ausschlaggebender Bedeutung. Versuchen Sie den Kinnriemen mit den Fingerspitzen nach unten zu ziehen — liegt der Riemen nicht am Kinn an oder lockert er sich, so ist er nicht richtig durch die D-Ringe gezogen. Beginnen Sie noch einmal anhand von Abb. **B**. Ist der Kinnriemen locker, kann sich der Helm durch eine Kollision vom Kopf lösen, so daß der Kopf vollständig ungeschützt bleibt. Tragen Sie keinesfalls einen Helm, der sich bei festgezogenem Kinnriemen vom Kopf lösen kann, denn bei einem Unfall droht sonst die Gefahr von schweren oder lebensgefährlichen Verletzungen.

E' estremamente importante stringere bene il sottogola. Provare a tirare il sottogola con le punte delle dita. Se non aderisce al mento o si allenta, non è stato passato correttamente attraverso gli anelli a D. Iniziare nuovamente dalla Figura **B. Se il sottogola è allentato, un urto violento lo può far saltare, lasciando la testa non protetta. Non usate mai un casco che esce anche a sottogola stretto, dato che può volar via in caso di incidenti, causando la morte o ferite gravi a chi lo indossa.**

D-Ring: Um den Kinnriemen sicher zu verschließen, führen Sie das Ende des Kinnriemens durch den D-Ring, wie in Diagramm **B** zu sehen und ziehen Sie ihn so stramm, das er fest an Ihrem Hals anliegt. Danach den Befestigungsclip wie in der Zeichnung zu sehen sichern, um das lose Ende des Kinnriemens zu sichern. Das hält das lose Ende des Kinnriemens davon ab, im Wind zu flattern. Zum Lösen des Kinnriemens den Clip lösen und die rote Schlaufe nach unten ziehen.

Chiusura a doppia D (D-ring): Per assicurare in maniera corretta il casco, impugnare l'estremità del cinturino e farlo passare all'interno degli anelli a D come illustrato nel diagramma **B** e tirare fino a far aderire la fibbia alla gola. Dopo aver allacciato saldamente, per fissare la parte terminale del cinturino, premere l'ancoretta di blocco, come in figura, fino a sentire il click di avvenuta fissaggio. La funzione del meccanismo è quella di evitare il farfallio durante la corsa. Per sciacciare il cinturino, sganciare l'ancoretta e sfilare inclinando gli anelli verso l'esterno.

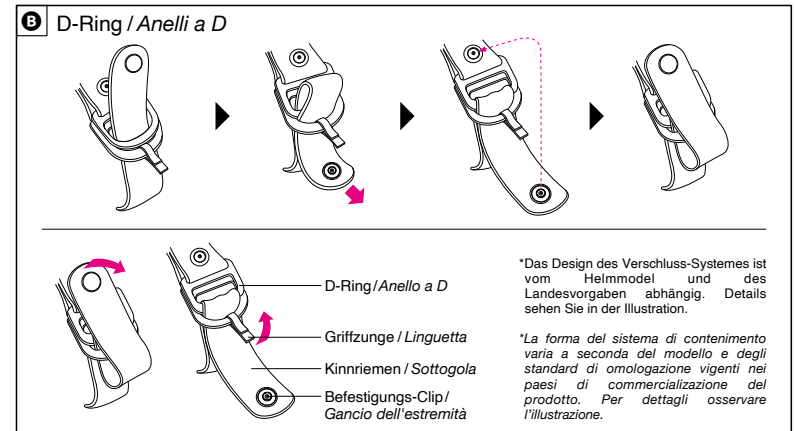

*Das Design des Verschlusssystemes ist vom Helmmodell und des Landesvorgaben abhängig. Details sehen Sie in der Illustration.

*La forma del sistema di contenimento varia a seconda del modello e degli standard di omologazione vigenti nei paesi di commercializzazione del prodotto. Per dettagli osservare l'illustrazione.

Wahl eines Helms und richtige Trageweise Come scegliere e portare correttamente un casco

Quick-Release Verschlusssystem: Um den Kinnriemen sicher zu verschließen führen Sie die Metallasche (a) in den Verschluss wie auf der Zeichnung **Ⓒ** zu sehen. Ziehen Sie anschließend den Kinnriemen so stramm, das der an Ihrem Hals anliegt. Sichern Sie das lose Ende des Kinnriemens in der Riemenschlaufe. Zum öffnen des Kinnriemens drücken Sie die zwei Taster links und rechts des Verschlusses.

Sistema a sgancio rapido: Per allacciare il cinturino, inserire la linguetta metallica (a) all'interno dell'invito come mostrato nel diagramma **Ⓒ**, fino a sentire il click di avvenuto aggancio. Regolare il cinturino ben aderente alla gola e fissare la parte terminale della fibbia facendola passare nell'apposito anello o passante. Per slacciare il cinturino, premere i due tasti simultaneamente come illustrato.

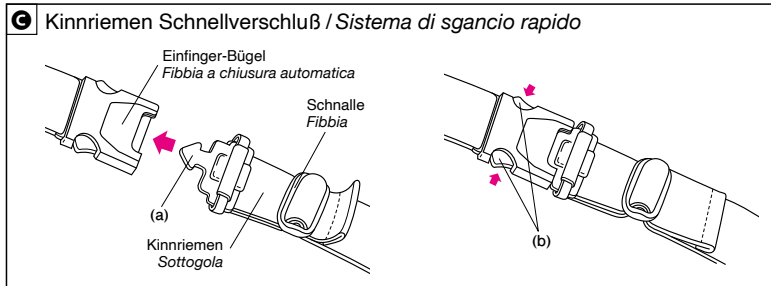

Mikro-Ratschensystem: Um den Kinnriemen festzuziehen, drücken Sie die Metallzunge (c) langsam in die Schnalle (d), bis sie fest sitzt. (Siehe Zeichnung **Ⓓ**)

Sistema di aggancio a micro cricchetti: Per fissare il cinturino, spingere lentamente la linguetta metallica (c) nella fibbia (d) finché non è saldamente bloccata. (Fare riferimento al Disegno **Ⓓ**)

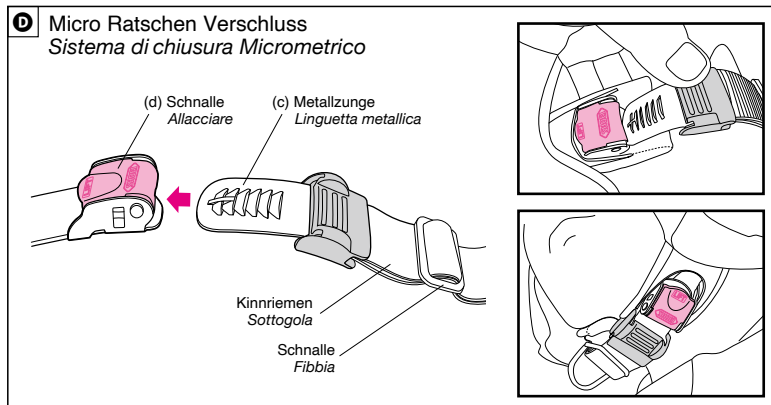

Überprüfen Sie, dass der Kinnriemen gut sitzt und nicht locker ist: Der Kinnriemen sollte so eng wie möglich anliegen, ohne Schmerzen zu verursachen. Der Gurt darf nicht durchhängen und muss eng an Ihrem Kinn anliegen. Bei korrekter Spannung im Kinnriemen ist ein normales Atmen und Schlucken möglich, es ist jedoch kein Finger breit Platz zwischen Kinnriemen und Hals.

Controllare il cinturino per assicurarsi che non sia allentato: Il cinturino deve essere il più stretto possibile senza causare dolore. Non ci deve essere allentamento nel cinturino, che deve essere teso contro il mento. Una corretta tensione nel cinturino deve consentire una respirazione e una deglutizione normale, ma senza lasciare lo spazio di un dito tra il cinturino e la gola.

Wenn der Kinnriemen eng oder zu locker ist, stellen Sie die Länge des Kinnriemens ein, indem Sie das Kinnriemenband in die Riemenschlaufe hineinschieben oder herausziehen. (Siehe die Abbildung unten)

Se il cinturino è troppo teso o troppo allentato, regolarne la lunghezza facendo scorrere il nastro del cinturino all'interno del passante cinturino o estraendolo da questo. (Fare riferimento alla figura di seguito)

◆ Passen Sie den Kinnriemen an / Regolare il sottogola

Entfernen Sie vor dem Einstellen der Kinnriemenlänge die Gummiabdeckung der Mikro-Ratsche, wie in der Zeichnung dargestellt.

Prima di regolare la lunghezza del cinturino, rimuovere il coperchio in gomma dell'aggancio a micro cricchetti come da disegno.

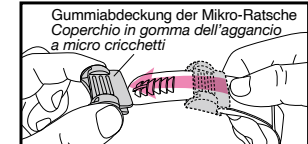

● Fester Sitz / Più stretto

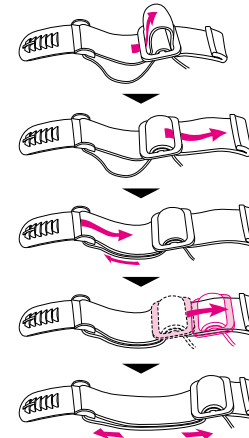

● Lockerer Sitz / Meno stretto

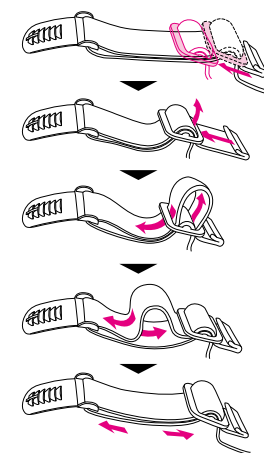

Micro ratchet system / Système d'attache à micro-crochets

Wenn der Kinnriemen Schmerzen oder Unwohlsein verursacht oder wenn der Kinnriemen immer noch locker ist, und wenn die oben beschriebenen Einstellungen die Probleme nicht beheben haben, tauschen Sie den Helm aus.

Se il cinturino causa dolore o disagio o se il cinturino è ancora allentato, e se le regolazioni di cui sopra non alleviano questo problema, sostituire il casco.

! WARNUNG

Befestigen Sie das Mikro-Ratschensystem immer bis zum Anschlag mit der Metallzunge (3 oder 4 Klicks), damit der Kinnriemen bei der Benutzung des Helms gut sitzt.

! AVVERTENZA

Fissare sempre il sistema di aggancio a micro cricchetti con la linguetta metallica fino in fondo (3 o 4 scatti) in modo che il cinturino sia perfettamente fissato quando si utilizza il casco. ng the helmet.

Um den Kinnriemen zu lösen, nachdem er richtig angepasst und befestigt wurde, ziehen Sie den roten Betätigungshebel hoch und ziehen die Metallzunge heraus. (Siehe die Abbildung unten)

Per rilasciare il cinturino dopo che è stato correttamente fissato e allacciato, tirare in alto la leva rossa ed estrarre la linguetta metallica. (Fare riferimento alla figura di seguito)

! WARNUNG

Ziehen Sie den roten Betätigungshebel nur hoch, um die Metallzunge zu lösen, wenn Sie Ihren Helm abnehmen möchten! Lösen Sie das Mikro-Ratschensystem niemals während der Fahrt auf einem Motorrad!

! AVVERTENZA

Tirare la leva rossa per rilasciare la linguetta metallica solo quando si intende rimuovere il casco!

Non rilasciare mai il sistema di aggancio a micro cricchetti mentre si guida una motocicletta!



! WARNUNG

Kontrollieren Sie das Mikro-Ratschensystem auf Schmutz, Sand, Ablagerungen usw., da solche Materialien die sichere Verriegelung des Systems verhindern können.

Verwenden Sie den Helm nicht, wenn das Mikro-Ratschensystem des Kinnriemens schmutzig oder sandig ist, da solche Materialien die sichere Verriegelung des Systems verhindern können.

Wischen Sie sämtliche Fremdkörper von der Schnalle oder Metallzunge ab oder verwenden Sie falls erforderlich ein Tuch, das mit einer Lösung aus lauwarmen Wasser und neutraler Seife befeuchtet wurde, um zu gewährleisten, dass sie vollständig sauber und frei von Ablagerungen ist.

! AVVERTENZA

Ispezionare il sistema di aggancio a micro cricchetti per la presenza di sporco, sabbia, residui, ecc., in quanto questi materiali possono impedire al sistema di bloccarsi in modo sicuro.

Non utilizzare il casco se il sistema di aggancio a micro cricchetti del cinturino presenta sporco o sabbia, perché tali materiali possono impedire al sistema di bloccarsi in modo sicuro.

Ripulire qualsiasi materiale estraneo dalla fibbia o dalla linguetta metallica, oppure utilizzare un panno con una soluzione di acqua tiepida e sapone neutro se necessario, per garantire che siano completamente pulite e prive di residui.

*Das Design des Verschluss-Systemes ist vom Helmmodel und des Landesvorgaben abhängig. Details sehen Sie in der Illustration.

*La forma del sistema di contenimento varia a seconda del modello e degli standard di omologazione vigenti nei paesi di commercializzazione del prodotto. Per dettagli osservare l'illustrazione.

11 Punkte für Ihre Sicherheit raccomandazioni per la sicurezza

1



Kein Helm bietet Schutz gegen alle denkbaren Stoßeinwirkungen bei hohen und niedrigen Geschwindigkeiten.

Für maximale Schutzwirkung muß der Helm die richtige Größe haben und sein Rückhaltesystem unter dem Kinn fest angezogen sein. Bei sicherem Sitz auf dem Kopf muß der Helm ausreichendes peripheres Sehen erlauben. Ist der Helm zu groß, kann er während der Fahrt verrutschen oder sich hin und her bewegen. Dadurch ist es möglich, daß sich der Helm bei einem Unfall löst oder bei der Fahrt die Sicht behindert. Im ersten Fall bietet der Helm keinen Schutz für den Kopf bei einem Unfall, so daß schwere oder lebensgefährliche Verletzungen drohen. Bei mangelhafter Sicht besteht dagegen erhöhte Unfallgefahr.

*Der Schirm kann durch Stoß- oder Druckeinwirkung zerbrechen. Wegen der Verletzungsgefahr durch Splitter empfiehlt sich daher das Tragen einer Schutzbrille.

Nessun casco può proteggervi la testa a qualsiasi velocità e circostanza.

Tuttavia per la massima protezione della testa, il casco deve aderire bene ed il sottogola deve essere ben teso e chiuso correttamente. Se il casco è troppo grande, può scivolare o spostarsi durante la corsa, rendendone possibile la fuoriuscita o ostacolare la guida. Nel primo caso, il casco non proteggerà la testa in caso di incidenti, rendendo possibili ferite gravi o il decesso del portatore, mentre nel secondo la riduzione della visuale può causare incidenti.

**La visiera del casco, se sottoposta a urti o pressione, si può spezzare. Si raccomanda l'uso di occhiali protettivi.*

2



Tragen Sie stets nur solch einen Helm, der fest am ganzen Kopf aufsitzt, und ziehen Sie den Kinnriemen stets so an, daß er sicher am Kinn anliegt.

Erweitern Sie die Helmöffnung mit den Händen (siehe Abb. A), und stülpen Sie den Helm über den Kopf. Vergewissern Sie sich anhand der Checkliste in Abschnitt C, daß der Helm richtig sitzt. Ziehen Sie stets nur an den Kinnriemen selbst und keinesfalls an ihren Abdeckungen, da sie sonst einreißen können. Sitzt der Helm nicht stramm an, so ist er zu groß für Sie. Zum sicheren Festziehen des D-Ring-Rückhaltesystems fädeln Sie das Ende des Kinnriemens gemäß Abb. B nur soweit wie nötig durch die D-Ringe und ziehen den Riemen fest gegen den Hals. Für das Notfallschnellösesystem beachten Sie bitte Grafik C und für das Mikro-Ratschensystem beachten Sie Grafik D. Ist der Kinnriemen locker, kann sich der Helm durch eine Kollision vom Kopf lösen, so daß dann der Kopf vollständig ungeschützt bleibt und schwere oder lebensgefährliche Verletzungen drohen.

Usare solo un casco che aderisca ovunque al cranio e stringere il sottogola sotto il mento.

Aprire il casco con le mani (vedi la Figura A) e indossarlo. Controllare se aderisce bene consultando la lista di punti al paragrafo C. Tirare solo il sottogola e non le sue coperture.

Queste potrebbero altrimenti strapparsi. Se il casco non è aderente, è troppo grande per voi. Per fermare il sistema di fissaggio con anelli a D, passare l'estremità della cinghia del sottogola attraverso gli anelli a D solo nel modo indicato nel diagramma B e stringere bene il sottogola stesso contro la gola. Nel caso del sistema di rilascio rapido, fare riferimento al diagramma C, mentre nel caso del sistema di aggancio a micro cricchetti, fare riferimento al diagramma D. Se il sottogola è allentato, un urto potrebbe farlo volare via, lasciando la vostra testa completamente esposta a ferite gravi o fatali.

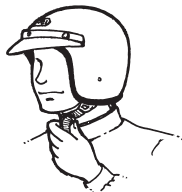

Der Schutzhelm ist für die Absorption der Stoßeinwirkung EINER EINZIGEN Kollision ausgelegt und muß anschließend ausgetauscht werden.

Der Helm ist konstruktiv so ausgelegt, daß er die bei einer Kollision einwirkenden Kräfte über einen breiten Bereich verteilt. Nach einer Kollision während der Fahrt z.B. bei Überschlägen oder Unfällen mit Aufprall auf dem Untergrund oder anderen Objekten ist der Helm nicht mehr länger funktionsfähig, auch wenn er äußerlich völlig intakt erscheinen mag. Bei einer Kollision wird das stoßabsorbierende Innenfutter des Helms permanent zusammengestaucht. Anschließend besitzt der Helm nicht mehr länger die Fähigkeit, weitere Stöße adäquat zu absorbieren. Der Helm mag zwar äußerlich unverändert erscheinen, aber er bietet keinen Unfallschutz mehr. Daher müssen Helme, die einer Kollision ausgesetzt waren, unbedingt ausgetauscht und entsorgt werden. Wenn z.B. nach einem Fall des Helms auf den Boden oder einem heftigen Schlag durch einen Gegenstand zweifelhaft ist, ob in diesen Fällen die "Eine-Kollision-Regel" gilt, wenden Sie sich bitte vor erneutem Gebrauch des Helms an Ihren SHOEl-Händler.

I caschi sono studiati per assorbire UN SOLO urto. Una volta che un casco ha subito un impatto, va sostituito.

Il vostro casco è studiato in modo da distribuire l'energia di un impatto su di una vasta area. Anche se il casco sembra non aver subito danni, esso deve venire sempre sostituito dopo aver subito un urto nel corso di un incidente. In caso di incidenti, l'imbottitura del casco si deforma. Una volta che ciò è successo, esso non ha più la sua capacità originaria di assorbire urti e proteggere il capo. Può anche sembrare intatto, ma non lo è affatto. Un casco che ha subito un incidente deve quindi sempre venire sostituito e distrutto. In caso di dubbi, ad esempio se lo si fa cadere o subisce un urto e non si è sicuri sul da farsi, consultare il proprio negoziante di fiducia prima di utilizzarlo nuovamente.

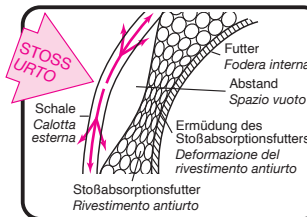

Reinigen Sie den Helm sorgfältig.

Verwenden Sie zu diesem Zweck keinesfalls heißes Wasser oder Salzwasser bzw. organische Lösungsmittel wie Waschbenzin, Kfz-Kraftstoff oder Glasreiniger. Diese Substanzen können zu schwerwiegenden Beschädigungen des Helms ohne äußerlich sichtbare Anzeichen führen. Durch Reinigungsmittel beschädigte oder geschwächte Helme bieten u.U. keinen Kopfschutz bei einem Unfall, so daß ggf. schwere oder lebensgefährliche Verletzungen drohen. Das richtige Verfahren zur Helmereinigung ist wie folgt: Bereiten Sie zunächst eine Lösung aus gut einem Liter warmem Wasser und 5 bis 6 Tropfen milder Flüssigseife vor. Feuchten Sie ein weiches Tuch in dieser Reinigungslösung an, und wischen Sie den Helm mit dem Tuch sauber. Zum Schluß entfernen Sie die Seifenreste mit einem nassen Tuch.



Matte Oberflächen sind anfällig für Flecken durch Fingerabdrücke, Insekten, Chemikalien usw. und solche Flecken können schwer zu entfernen sein. Wenn die Oberfläche verschmutzt ist, wischen Sie sie so bald wie möglich mit einem weichen, mit Wasser angefeuchteten Tuch ab.

Fare attenzione nel pulire il casco.

Non usare mai acqua calda o salata, benzene, benzina, pulitori per vetro o altri solventi. Il vostro casco subirebbe in tal caso danni gravi ma purtroppo non immediatamente evidenti. Un casco danneggiato o indebolito da un detergente può non proteggervi totalmente in caso di incidente, causando quindi indirettamente ferite gravi o fatali. Il mezzo migliore per pulire un casco consiste in cinque o sei gocce di detergente neutro diluite in un litro di acqua. Inumidire un panno con questa soluzione e ripulire il casco. Passare poi il casco con un panno inumidito. Le finiture opache sono suscettibili a essere macchiate da impronte digitali, insetti, prodotti chimici, ecc. e queste macchie possono risultare difficili da rimuovere. Se la superficie si macchia, utilizzare un panno morbido inumidito con acqua per pulirla delicatamente al più presto.

3



4



5



Allgemeine Anweisungen zur Lagerung und Pflege

Lassen Sie Ihren Helm nicht in einem Auto liegen, wenn er dort starker Sonneneinstrahlung ausgesetzt ist, oder an irgendeinem anderen Ort mit hohen Temperaturen. Setzen Sie die Polster Ihres Helms keinem starken Sonnenlicht und übermäßiger Hitze aus, wie z. B. in der Nähe von Heizungen oder an Orten mit Temperaturen über 50 °C (122°F).

Eine unsachgemäße Behandlung Ihres Helm führt zur Beschädigung der Helmschale und des stoßabsorbierenden EPS-Kerns und verringert die Fähigkeit des Helm, Sie bei einem Unfall zu schützen. Bitte lagern Sie zudem einen Helm mit fluoreszierender Farbe vor direkter Sonneneinstrahlung geschützt, wenn er nicht in Gebrauch ist, da fluoreszierende Farbe unter UV-Licht leichter als andere Farben verblasst.

Wenn das Innere nass wird, trocknen Sie es sofort mit einem trockenen Tuch oder im Schatten an einer gut belüfteten Stelle.

Istruzioni generali per la conservazione e la cura

Non lasciare il casco in un'automobile esposta a una forte luce del sole o in un luogo dove le temperature diventano elevate. Non si deve esporre il rivestimento del casco a luce solare forte e calore eccessivo, per esempio nei pressi di elementi di riscaldamento o in luoghi con temperature superiori a 50 °C (122 °F).

Il trattamento errato del casco danneggia la calotta e la calotta interna e riduce la capacità di protezione del casco in caso di incidente. Inoltre, conservare il casco con vernice fluorescente lontano dalla luce solare diretta quando non è in uso, poiché la vernice fluorescente è suscettibile a sbiadirsi con la luce UV più di quella non fluorescente.

Quando le parti interne si bagnano, asciugarle immediatamente con un panno asciutto o ponendole all'ombra in un luogo ben ventilato.

6



Nehmen Sie keinesfalls Modifikationen am Helm vor.

Das Bohren von Löchern oder das Einschneiden in die Helmschale bzw. das Innenfutter zur Stoßabsorption ist äußerst gefährlich. Solche Modifikationen können die Helmstruktur erheblich schwächen. Durch Modifikationen kann das Rückhaltesystem so geschwächt werden, daß es bei einer Kollision bricht. Der Ausbau von Teilen wie Mundschutz oder Gummi-Gesichtsring kann scharfe Kanten bloßlegen, die bei einem Unfall u.U. zur Ursache von Schnittverletzungen werden. Verwenden Sie beim Austausch von Visieren, Schrauben oder anderen Teilen ausschließlich die von SHOEL empfohlenen Ersatzteile. Ein strukturgeschwächter Helm bietet keinerlei Schutz vor Kopfverletzungen.

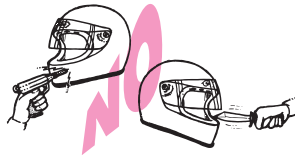

Non modificare mai il proprio casco.

E' molto pericoloso effettuare fori o tagliare la calotta e / o l'imbottitura di un casco. Qualsiasi modifica può indebolire sostanzialmente il casco. Modificando il sistema di ritenzione lo si indebolisce, rendendo possibile la fuoriuscita del casco in caso di urti. Rimuovendo parti come la visiera o la guarnizione dell'apertura anteriore del casco si possono esporre parti del corpo a possibili lesioni. Sostituire qualsiasi componente tolto con un equivalente SHOEL. Un casco indebolito non protegge più la vostra testa.

Gehen Sie mit Ihrem Helm pfleglich um.

Hängen Sie den Helm während der Fahrt keinesfalls am Helmhalter auf, und hängen Sie den Helm auch nicht über abgewinkelte Teile wie Spiegel. Setzen Sie sich nicht auf den Helm, und werfen Sie ihn auch nicht auf dem Boden herum. Das Innenfutter des Helms darf keinesfalls direkter Sonneneinstrahlung oder starker Wärmeeinwirkung (z.B. neben Wärmequellen, wo leicht Temperaturen über 50°C auftreten) ausgesetzt werden. Wenn das Innere nass wird, trocknen Sie es sofort mit einem trockenen Tuch oder im Schatten an einer gut belüfteten Stelle. In der Nähe des Helms dürfen auch keine Insektensprays (z.B. auf Naphthalenbasis) angewendet werden. Durch unsachgemäße Handhabung des Helms werden die Schale und das stoßabsorbierende Innenfutter beschädigt, worunter die Unfallschutzfähigkeit des Helms leidet. Bei Helmen mit mattem Lackfinish sollte höchste Sorgfalt gelten. Die Oberfläche kann sehr leicht Verkratzen und Verschmutzen.

Bitte lagern Sie zudem einen Helm mit fluoreszierender Farbe vor direkter Sonneneinstrahlung geschützt, wenn er nicht in Gebrauch ist, da fluoreszierende Farbe unter UV-Licht leichter als andere Farben verblasst.

Trattare bene il proprio casco.

Non viaggiare mai con un casco sul gancio portacasco della motocicletta e non far pendere il casco da un supporto come lo specchietto retrovisore. Non sedersi sul casco e non gettarlo a terra. Non esporre l'imbottitura interna a luce solare intensa o calore eccessivo proveniente da caloriferi ed in ogni caso quando superiore ai 50° C. Quando le parti interne si bagnano, asciugarle immediatamente con un panno asciutto o ponendole all'ombra in un luogo ben ventilato. Evitare l'uso di spray insetticidi (o naftalina) vicino al casco. Se non trattato con le dovute cure, il vostro casco può venire danneggiato nella sua struttura e nella sua imbottitura, riducendone la capacità di proteggervi in caso di incidenti. Una cauta maggiore deve essere dedicata nel maneggiare caschi a finitura opaca in quanto la loro superficie è più delicata e quindi più soggetta a graffi e macchie. Inoltre, conservare il casco con vernice fluorescente lontano dalla luce solare diretta quando non è in uso, poiché la vernice fluorescente è suscettibile a sbiadirsi con la luce UV più di quella non fluorescente.



7



Überprüfen Sie den Helm stets vor dem Losfahren

- (1) Prüfen Sie Visier und Visierschrauben auf lockeren Sitz und ziehen Sie sie ggf. an.
- (2) Prüfen Sie den Helm auf Risse. Starke Säure (z.B. Batteriesäure) kann die Visierbasis beschädigen. Bei Rissen oder anderen Schäden tragen Sie den Helm keinesfalls länger.
- (3) Kunststoffteile sind ca. 5 Jahre nach ihrer Herstellung verschlissen. Bei Anzeichen von Verschleiß an beliebigen Teilen oder Komponenten sorgen Sie entweder für einen Austausch oder kaufen einen neuen Helm. Wenn sich solche Teile während der Fahrt lockern bzw. ablösen, kann es durch Sichtbehinderung zu Unfällen und damit zu schweren oder lebensgefährlichen Verletzungen kommen.
- (4) Überprüfen Sie das Rückhaltesystem auf einwandfreie Funktion (siehe Abb. D).
- (5) Vor dem Tragen stets sicherstellen, daß das Mittelpolster (oder komfortauskleidung) und die Wangenpolster korrekt angebracht sind!

Prima di avviare la motocicletta, ricontrollare il casco.

- (1) Controllare le viti della visiera e stringere quelle allentate.
- (2) Controllare che il casco non abbia crepe. Gli acidi, ad esempio della batteria, ne possono danneggiare la struttura. Se si trovano crepe o altri danni, gettare il casco immediatamente.
- (3) I componenti in plastica del casco diventano inaffidabili dopo circa cinque anni dalla data di fabbricazione. Se si trovano difetti o punti di indebolimento, sostituire il pezzo interessato o acquistare un nuovo casco. Se un pezzo si allenta e/o viene perduto durante la corsa, il casco può bloccare la vostra visuale, rendendo possibile un incidente serio o mortale.
- (4) Controllare che il sistema di ritenzione funzioni a dovere. Consultare in proposito il Paragrafo D.
- (5) Prima di usare il casco, controllate sempre che il cuscinetto centrale (o imbottitura) ed i cuscinetti laterali siano nella giusta posizione.



8



9

Erhalten Sie das Visier stets in einwandfreiem Zustand.

Tauschen Sie unbedingt übermäßig stark verkratzte und hartnäckig verschmutzte Visiere aus. Eingeschränkte Sicht ist eine Unfallursache. Reinigen Sie das Visier mit einer milden Seifenwasserlösung, spülen Sie anschließend mit reichlich Wasser nach und wischen Sie es mit einem weichen Tuch trocken. Verwenden Sie keinesfalls organische Lösungsmittel wie Waschbenzin, Kfz-Kraftstoff oder Glasreiniger für diesen Zweck. Bringen Sie keinesfalls Aufkleber oder Klebeband auf dem Visier an, da dadurch die harte Beschichtung geschwächt und u.U. das Visier beschädigt wird. Fahren Sie keinesfalls mit einem Visier, das nur noch eine schwache oder verschwommene Sicht erlaubt. Eingeschränkte Sicht kann zu Unfällen und damit zu schweren oder lebensgefährlichen Verletzungen führen.



Mantenere la visiera del casco in buone condizioni.

Se la visiera è troppo graffiata o non può venire pulita a dovere, sostituirla con un'altra nuova. Un'imperfetta visibilità può causare incidenti. Pulire la visiera con acqua saponata, effettuare il risciacquo con acqua corrente ed asciugarla con un panno soffice ed asciutto. Non usare mai benzene, benzina, pulitori per vetro o altri solventi. Non applicare né adesivi né nastro adesivo sulla visiera, dato che ciò la indebolisce. Non guidare mai se la visiera non è perfettamente trasparente. La parziale visibilità può causare incidenti e ferite serie o fatali.



10

Vermeiden Sie unbedingt jede Umlackierung des Helms.

Eine Umlackierung des Helms ist keinesfalls empfehlenswert, denn Lack und Verdüner können die Strukturmaterialien des Helms beschädigen. Durch Lack beschädigte oder geschwächte Helme bieten u.U. keinen Kopfschutz bei Unfällen, so daß dann die Gefahr schwerer oder lebensgefährlicher Verletzungen droht. Ist eine Umlackierung des Helms unvermeidlich, so wenden Sie sich bitte an Ihren SHOEI-Händler.

Non ridipingere il casco.

Sconsigliamo vivamente di ridipingere il casco perché le vernici ed i diluenti che contengono danneggiano i materiali che compongono la calotta del casco stesso. Un casco danneggiato o indebolito dalla vernice può non proteggere adeguatamente la vostra testa in caso di un incidente, con conseguenze serie. Se si dovesse dipingere un casco, consultare in proposito il proprio rivenditore SHOEI di fiducia.



Bitte beachten Sie: das Tragen von Motorradhelmen kann die audio-visuelle Wahrnehmung der Umwelt reduzieren und somit eine verzögerte Registrierung von Umweltveränderungen zur Folge haben.

Das Tragen von Integral- als auch Jet Helmen isoliert Sie von der Außenwelt. Plötzlicher Wetterumschwung wie Regenschauern oder Temperaturschwankungen, die unter Umständen beim Ein- oder Ausfahren aus Tunneln bzw. beim Befahren von Gebirgsstraßen auftreten, können ein plötzliches Beschlagen des Visiers und einem daraus resultierenden Verlust der Durchsicht, hervorrufen. Nutzer eines SHOEI Helms mit dem „Visier Verriegelungsmechanismus“ (CX-1V Mechaniken) sollten in Situationen, in denen das Visier beschlagen könnte, darauf vorbereitet sein, den Verriegelungsmechanismus zu öffnen. Hierzu sollten Sie in jedem Fall Ihre Geschwindigkeit reduzieren um ein plötzliches Öffnen des Visiers oder unerwartetes Eindringen von Wind oder Regenwasser, zu vermeiden. Fahren Sie niemals mit Beschlagenem Visier! Das Tragen von Motorradhelmen kann Ihre Fähigkeit einschränken, Geräusche des Straßenverkehrs, insbesondere bei hohen Geschwindigkeiten, zu registrieren. Bei Integral- und Jet-Helmen beeinflusst der geöffnete und geschlossene Zustand des Visiers, Ihre Hörfähigkeit in hohem Maße. Um sicheres Fahren zu gewährleisten, ist es notwendig, das sowohl der von Ihnen gewählte Helmtyp, Ihre Geschwindigkeit als auch die Position des Visiers die Straßenbedingungen klar und eindeutig erkennbar machen. **Mit geöffnetem Visier zu fahren ist sehr gefährlich und sollte nur in Notfällen geschehen.** Bei leicht geöffnetem Visier zur Beschlags-Verhinderung kann das Visier plötzlich hochklappen und dadurch beschädigt werden. Schließen Sie das Visier sobald kein Beschlag mehr sichtbar ist.

RICORDA : I caschi possono limitare la visuale e la percezione dei rumori e ridurre la propria sensibilità alle variazioni climatiche circostanti.

Quando indossi un casco, in particolare un integrale o un jet con visiera, sei particolarmente isolato da ciò che ti circonda. Le variazioni climatiche potrebbero trovarti impreparato: piogge improvvise, cambiamenti termici quando imbocchi o esci da una galleria o sali su una strada di montagna potrebbero causare un inaspettato appannamento della visiera e perdere così parzialmente la visibilità. In circostanze estreme, può essere necessario agire sulla leva di bloccaggio, per sollevare la lente leggermente. In questo caso riduci la velocità per evitare eventuali aperture improvvise della visiera, con conseguente penetrazione di aria e/o pioggia. Non guidare mai con una visiera appannata. Indossando un casco riduci anche la tua sensibilità nel sentire i rumori del traffico, specialmente ad alte velocità. Puoi constatare la differenza, alzando e abbassando la visiera. Quindi per ragioni di sicurezza, devi essere consapevole di come la tua percezione delle condizioni stradali possa essere condizionata dal tuo tipo di casco, dalla velocità e dalla posizione della visiera. **È pericoloso guidare con la visiera aperta. Mai guidare con la visiera aperta, salvo in casi di emergenza.** Se state correndo con la visiera socchiusa per permettere l'eliminazione della condensa, la visiera potrebbe aprirsi improvvisamente e danneggiarsi. Chiudere la visiera alla scomparsa della condensa.

11



GARANTIEERKLÄRUNG

Der Hersteller dieses SHOEI-Helmes, die SHOEI Co., Ltd., gewährt dem Erstkäufer dieses neuen Helmes eine beschränkte Garantie für die Dauer von fünf (5) Jahren ab Kaufdatum oder sieben (7) Jahren ab Herstellerdatum, je nachdem was zuerst eintritt, in Bezug auf Material- und Herstellungsfehler.

Wer ist durch die Garantie abgesichert?

Die Garantie gilt für den Erstkäufer des Helmes und ist nicht übertragbar.

Was ist durch die Garantie abgedeckt?

Abgedeckt sind unter der Voraussetzung des normalen Gebrauchs Material- und Herstellungsfehler des in Ihrem Besitz befindlichen SHOEI-Helmes für die Dauer von fünf (5) Jahren ab Ihrem Kauf, spätestens sieben (7) Jahre ab Herstellungsdatum, welches Sie in der Innenseite des Helmes finden können.

Was ist NICHT abgedeckt?

Diese Garantie gilt nicht für verunfallte Helme, Mißbrauch, unsachgemäßen Gebrauch (absichtlich oder unabsichtlich), Fahrlässigkeit, Manipulationen, Modifikationen oder unsachgemäße Wartung. Matte Oberflächen sind anfällig für Flecken durch Fingerabdrücke, Insekten, Chemikalien usw. Solche Flecken sind NICHT von der Garantie abgedeckt. ÜBER DIE IN DIESER ERKLÄRUNG DARGELEGTE BESCHRÄNKTE GARANTIE HINAUS GIBT ES KEINE WEITEREN GARANTIEEN UND EINE STILLSCHWEIGENDE GARANTIE EINSCHLIESSLICH EINER SOLCHEN FÜR MARKTGÄNGIGKEIT ODER GEEIGNETHEIT FÜR EINEN BESTIMMTEN ZWECK WIRD HIERMIT AUSDRÜCKLICH AUSGESCHLOSSEN. KEIN HÄNDLER IST BERECHTIGT, DIE HIERIN NIEDERGELEGTE BEDINGUNGEN UND AUSSCHLUSS-KLAUSELN ZU ÄNDERN.

Welchen Schutz erhalte ich durch die Garantie?

Wenn der von Ihnen erworbene Helm innerhalb der Garantiefrist nicht der dem Erstkäufer gewährten und in dieser Erklärung beschriebenen beschränkten Garantie entspricht, hat SHOEI nach eigener Wahl das Produkt zu reparieren oder zu ersetzen oder Ihnen den Kaufpreis zu erstatten. ZAHLUNGEN FÜR JEDWEDE SCHÄDEN, EINSCHLIESSLICH ABER NICHT BESCHRÄNKT AUF JEGLICHE INDIREKTEN, ZUFÄLLIGEN ODER FOLGESCHÄDEN JEDWEDER ART ODER NATUR SIND AUSGESCHLOSSEN.

Wie mache ich die Garantie geltend?

Um die Garantieleistung zu erhalten, bringen Sie den Helm mit Ihrem Kaufbeleg oder einem anderen Nachweis des Erwerbs (und des Kaufdatums) zu dem Händler, bei dem Sie Ihren SHOEI-Helm gekauft haben. Bitte fügen Sie eine kurze schriftliche Beschreibung Ihres Problems mit dem Produkt bei zusammen mit Angabe der Modell-Nummer, der Größe und des Herstellungsdatums (Angabe in der Innenseite Ihres Helmes). Bitte vergessen Sie nicht, Ihren Namen, die vollständige Adresse und eine Telefonnummer, unter der Sie tagsüber zu erreichen sind, beizufügen. Wenn SHOEI feststellt, dass der Helm einen Material- oder Herstellungsfehler hat und sich innerhalb der Garantiefrist befindet, erfolgt der Ersatz oder die Erstattung über den Händler.

Wo gilt die Garantie?

Die Garantie gilt weltweit.

Welche weiteren Rechte habe ich?

Treten in den ersten zwei (2) Jahren ab Kaufdatum Mängel an Ihrem SHOEI-Helm auf, so haben Sie neben der Garantie die gesetzlichen Gewährleistungsansprüche gegen den Händler, bei dem Sie den Helm gekauft haben. Diese werden durch die Garantie nicht eingeschränkt.

GARANZIA

SHOEI CO., LTD., il produttore di questo CASCO SHOEI, estende al primo acquirente di questo casco nuovo una garanzia limitata, per un periodo di cinque (5) anni dalla data di acquisto o di sette (7) anni dalla data di produzione, qualunque venga per prima, per un prodotto privo di difetti di materiale e di esecuzione.

Chi è coperto dalla garanzia?

Questa garanzia copre l'acquirente originale di un casco SHOEI e non è trasferibile.

Che cosa copre la garanzia?

Il vostro casco SHOEI, mentre è in vostro possesso e viene utilizzato normalmente, è garantito privo di difetti di materiale e di esecuzione per un periodo di cinque (5) anni dalla data del vostro acquisto e di sette (7) anni dalla data di produzione (che si trova sul lato interno del casco).

Che cosa NON è coperto?

Questa garanzia non si applica a nessun casco che abbia subito un incidente, un uso sbagliato, un abuso (intenzionale o in altro modo), negligenza, manomissioni, modifiche o manutenzione impropria. Inoltre, le vernici fluorescenti utilizzate in certi modelli di caschi SHOEI non sono coperte da questa garanzia e possono scolorire o deteriorarsi con il passare del tempo e l'esposizione del casco agli agenti atmosferici. Le finiture opache sono suscettibili a essere macchiate da impronte digitali, insetti, prodotti chimici, ecc. Queste macchie NON sono coperte da questa Garanzia. NON CI SONO GARANZIE CHE SI ESTENDANO OLTRE LA GARANZIA LIMITATA ESPOSTA APPOSITAMENTE IN QUESTO MANUALE, E QUALSIASI GARANZIA IMPLICITA, INCLUSE LE GARANZIE IMPLICITE DI COMMERCIALITÀ E FITNESS PER UNO SCOPO PARTICOLARE, È ESPRESSAMENTE DISCONOSCIUTA. NESSUN COMMERCIANTE HA IL DIRITTO DI MODIFICARE I TERMINI E I DISCLAIMER QUI ESPRESSI.

Quale protezione ricevo dalla garanzia?

Se, nel periodo di garanzia, il casco che avete acquistato non è compatibile con la garanzia limitata estesa all'acquirente originale e descritta in questo manuale, SHOEI deve, a sua discrezione, riparare o sostituire il prodotto o rimborsare il prezzo d'acquisto. NON SARANNO EFFETTUATI PAGAMENTI PER EVENTUALI DANNI, INCLUSI SENZA LIMITAZIONI EVENTUALI DANNI INDIRETTI, INCIDENTALI O IMPORTANTI DI OGNI GENERE O NATURA.

Come richiedo la sostituzione in garanzia?

Per ottenere una sostituzione in garanzia, portare il casco insieme allo scontrino o altra prova d'acquisto (e data d'acquisto), al rivenditore presso il quale avete acquistato il vostro casco SHOEI. Accludere una breve descrizione scritta del problema incontrato con il prodotto, insieme al numero di modello, alla taglia e alla data di produzione (che si trova all'interno del vostro casco). Assicuratevi di inserire il vostro nome, indirizzo completo e recapito telefonico per le ore diurne. Se SHOEI determina che il casco ha un difetto di materiale o di esecuzione e il casco è nel periodo di garanzia, la sostituzione o il rimborso saranno forniti presso il rivenditore.

Cómo elegir un casco y ponérselo correctamente

Escolha do capacete e seu uso adequado



Advertencia Ningún casco puede proteger al usuario de todos los impactos previsible a alta o baja velocidad. Sin embargo, para obtener una protección máxima de la cabeza, el casco debe ser del tamaño justo y el sistema de retención debe ceñirse firmemente debajo del mentón. Usar un casco que no sea del tamaño apropiado, o no sujetar firmemente el casco, es peligroso, pues en un accidente el casco puede soltarse y exponer al motociclista a graves lesiones en la cabeza.



ATENÇÃO Nenhum capacete é capaz de proteger o motociclista contra todos os impactos possíveis em altas e baixas velocidades. Contudo, para proteger ao máximo a cabeça, o capacete deve ser do tamanho adequado, e a correia do queixo deve estar firmemente segura. É perigoso usar um capacete de tamanho inadequado ou deixar de firmar seguramente o capacete, pois o mesmo poderá se soltar em caso de acidente, provocando lesões graves na cabeça ou morte.

- Antes de comprar un casco, siga los pasos A al D que se indican a continuación:
- Antes de adquirir um capacete, leia atentamente as instruções de A a D apresentadas a seguir:

A Para determinar el tamaño apropiado.

1. Mida su cabeza. Mida el tamaño de su cabeza envolviendo una cinta métrica alrededor de su cabeza para que pase a través de los siguientes tres lugares: 2 cm por encima de sus cejas, 2 cm por encima de donde sus oídos se unen a su cabeza y el punto más sobresaliente de la parte posterior de su cabeza.
2. Elija el casco más cercano al tamaño medido. Si no hay un casco del tamaño exacto de su cabeza, y la medición que hizo queda entre dos tamaños consecutivos de casco, pruébese primero el más pequeño.

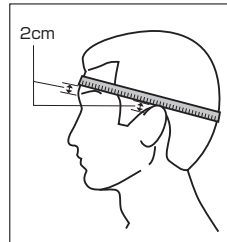

Para determinar o tamanho certo.

1. Meça o tamanho da sua cabeça. Meça o tamanho da sua cabeça enrolando uma fita métrica à volta da cabeça de forma a que passe pelos três locais seguintes: 2 cm acima das sobrancelhas, 2 cm acima de onde as suas orelhas se juntam à cabeça e o ponto mais saliente da parte de trás da sua cabeça.
2. Seleccione o capacete que mais se aproxime do tamanho de cabeça determinado pela medição acima. Nem sempre haverá um capacete que corresponda exactamente ao tamanho da sua cabeça e a medida da sua cabeça poderá ficar entre dois tamanhos de capacete; neste caso, experimente primeiro o capacete de tamanho menor.

B Pruébese el casco.

1. Expanda la abertura del casco con ambas manos (ver diagrama A) e introduzca la cabeza en el casco. Tire solamente de las correas de sujeción, no de sus vainas. Si tira de las vainas, las puede romper. Si el casco no se siente apretado, significa que es demasiado grande para usted. Si no está acostumbrado a usar casco, quizá le parezca demasiado apretado y no quiera calzárselo por completo. Pero aunque le resulte difícil ponérselo, elija el casco más pequeño que sea posible. Se sentirá más cómodo cuando lo haya calzado a fondo.

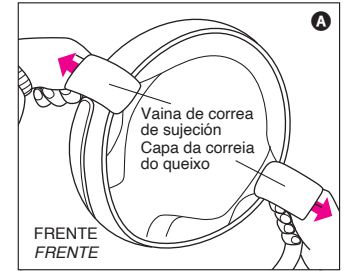

Coloque o capacete na cabeça.

1. Usando as duas mãos, estenda bem para os lados a parte aberta do capacete (veja a figura A) e introduza a sua cabeça no mesmo. Puxe somente as correias do queixo, não a capa das correias. Puxar a capa das correias pode fazer com que a mesma se rasgue. Se o capacete não ficar bem justo, ele é grande demais para a sua cabeça. Se não está acostumado com capacetes, pode ter relutância em baixar o capacete completamente sobre a sua cabeça, visto que o sinta apertado. Mesmo que ache difícil colocá-lo, use o capacete menor possível. Você deve sentir que o capacete assente bem na sua cabeça.

C Compruebe si el casco se ajusta al tamaño de su cabeza. Con el casco puesto, haga las siguientes comprobaciones para verificar si es del tamaño apropiado.

1. Verifique si el forro interior del casco está firmemente en contacto con toda la superficie de su cabeza.
2. Verifique si la almohadilla superior está apretada contra la parte superior de su cabeza.
3. Verifique si las almohadillas laterales están en contacto con sus mejillas.
4. Compruebe que no haya espacio suficiente para introducir los dedos debajo del forro interior, cerca de sus cejas.
5. Aferre el casco con ambas manos. Sin mover la cabeza, trate de desplazar el casco vertical y horizontalmente. Debe sentir tirantez en la piel de su cabeza y su cara. Si por el contrario puede mover el casco fácilmente, significa que es demasiado grande. Pruebe un tamaño más pequeño.

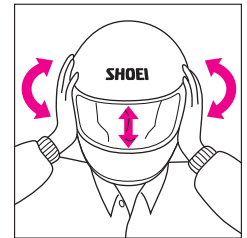

Verifique se o capacete se assenta bem. Com o capacete na cabeça, verifique os itens da lista seguinte para determinar se o tamanho do capacete é correcto.

1. Verifique se o forro do capacete se assenta firmemente na sua cabeça.
2. Verifique se a almofada superior comprime bem a parte de cima da sua cabeça.
3. Verifique se as almofadas do rosto estão em contacto com suas bochechas.
4. Certifique-se de que a folga entre o forro do capacete e as suas sobrancelhas não permita a introdução de um dedo.
5. Segure então o capacete pelos lados usando as duas mãos. Sem mover a cabeça, tente deslocar o capacete para cima e para baixo e também para os lados. Ao tentar mover o capacete, deve sentir a pele da cabeça e do rosto sendo puxada. Se puder mover o capacete facilmente em várias direcções, o mesmo é grande para si. Experimente um de tamanho menor.

Inspeccione el sistema de retención del siguiente modo

1. Apriete las correas de sujeción lo más posible sin que le causen dolor (ver diagrama B C D). Las correas deben estar en contacto con su mentón, sin holgura alguna.
2. Con las correas de sujeción apretadas, apoye las palmas de las manos en la parte posterior del casco y trate de quitárselo empujándolo hacia adelante.
3. A continuación, apoye las manos en la parte delantera del casco, sobre su frente (o en el cubrementón) y trate de quitarse el casco empujándolo hacia atrás.
4. Si el casco comienza a salirse en cualquiera de las dos direcciones, significa que es demasiado grande para usted o que la correa de sujeción no está bien apretada.

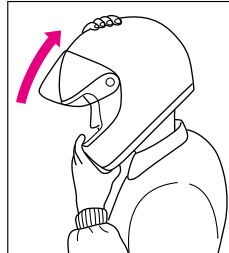

Verifique o sistema de retenção através destes passos

1. Aperte a correia do queixo o mais que puder sem sentir dor (veja a figura B C D). A correia ficar apertada contra o queixo, sem nenhuma folga.
2. Com a correia firme, coloque as mãos atrás do capacete e tente empurrá-lo para frente.
3. Em seguida, coloque as mãos na parte do capacete acima da sua testa (ou na parte de protecção do queixo) e tente empurrá-lo para trás.
4. Se o capacete começar a sair em qualquer direcção, não o use. Ou o capacete é grande demais para si ou a correia do queixo não está suficientemente apertada.

*REPITA ESTOS PASOS HASTA ENCONTRAR UN CASCO DEL TAMAÑO IDEAL Y CEÑIRLO FIRMEMENTE A SU CABEZA.
*REPITA TODOS OS PASSOS ACIMA, ATÉ CONSEGUIR QUE O CAPACETE FIQUE BEM ASSENTADO NA SUA CABEÇA.

Cómo quitar un casco / Como retirar um capacete



En primer lugar, extraiga un barboquejo, y sujete los barboquejos con ambas manos. Sujetando los barboquejos, separe el casco y quiteselo de la cabeza desplazándolo hacia atrás tal y como se muestra en el dibujo.

Primeiro abra um fecho e segure os fechos com as duas mãos. Afaste o capacete segurando os fechos e retire o capacete da cabeça virando-o para trás, conforme a ilustração.

Ceñir bien la correas de sujeción es extremadamente importante. Tire de la correa de sujeción hacia abajo con la punta de los dedos. Si la correa no está apretada contra su mentón o se afloja, significa que no la ha pasado correctamente por las hebillas D. Hágalo de nuevo observando el Diagrama B. Si la correa de sujeción está floja, el casco puede salirse al recibir un impacto, dejando su cabeza totalmente indefensa. No use el casco de modo que pueda quitarse con la correa ceñida. En tales condiciones, el casco puede salirse en un accidente, con peligro de muerte o graves lesiones.

Apertar adequadamente a correia do queixo é de extrema importância. Tente puxar para baixo a correia do queixo com a ponta dos dedos. Se a correia não estiver segurando seu queixo ou se estiver frouxa, a correia não terá sido introduzida correctamente nas fivelas em D. Observe a figura B e volte a apertar a correia do queixo. Se a correia do queixo estiver frouxa, o choque de um impacto pode fazer o capacete se soltar da cabeça do utilizador, deixando-a completamente desprotegida. Não use um capacete que possesse movimentar em torno da sua cabeça com a correia do queixo apertada, pois o mesmo poderá se soltar em um acidente, provocando morte ou lesões graves.

Doble Hebilla: Para abrochar con seguridad el sistema de retención de doble hebilla, pasar el extremo de la correa a través de los dos aros como se muestra en el diagrama B y ajustarla contra la garganta. Después enganchar el corchete del extremo de la correa como se muestra en el dibujo para que no quede suelta y que no se mueva con el aire. Para desabrochar la correa, desenganchar el corchete y tirar del tirador hacia abajo.

Fivelas em D: Prender o sistema anexo do clipe D solidamente, enfie a extremidade do faixo para o queixo pelo clipe D, segundo indicações do B esquematiza e puxa isto fortemente contra sua garganta. logo que esteja solidamente fixo, quebre o gancho de extremidade até que clic segundo o desenho para fixar a extremidade do faixo para o queixo. A função do gancho de extremidade é evitar pedaço de extremidade do faixo para o queixo. Soltar o faixo para o queixo, desfaça o gancho de extremidade e puxe o etiqueta abaixo.

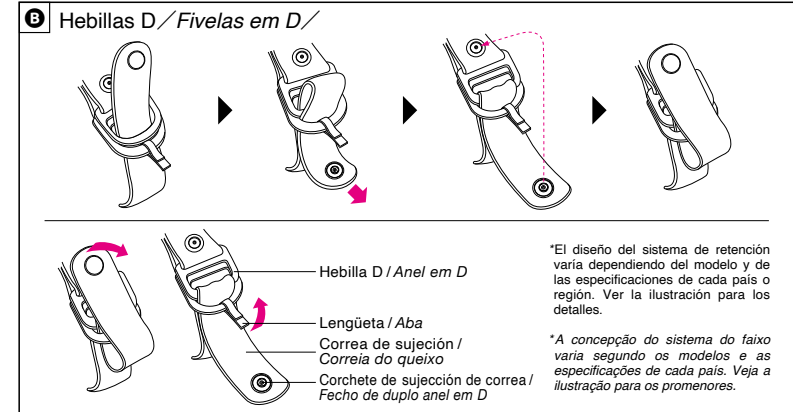

Sistema de Cierre rápido: Para abrochar la correa, presionar la lengüeta metálica (b) firmemente en el soporte como se muestra en el diagrama **C** hasta notar un clic. Tirar de la correa y pasar el extremo a través del aro textil o de piel para asegurarla. Para desabrochar la correa, presionar las dos partes (a) hacia el interior como se muestra en el dibujo.

Sistema rápido de fixar: Prender o faixo para o queixo, empurre a lingueta metálica (b) solidamente segundo as indicações do **C**. Puxe o faixo para o queixo solidamente contra sua garganta e passe a extremidade do faixo para o queixo pelo anel da correia. Soltar o faixo para o queixo, aperte o interior dos dois ganchos (a) segundo o diagrama.

C Sistema de sujeción de desprendimiento rápido
 Sistema de fecho e abertura rápida

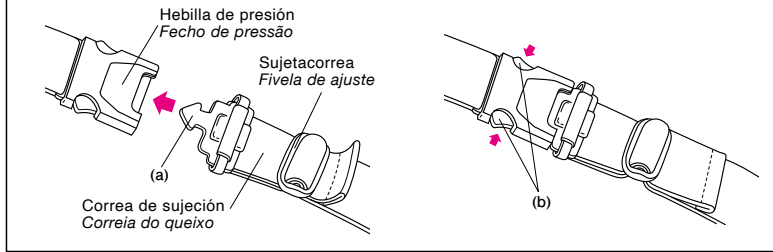

Sistema de microtrinquete: Para ajustar la correa de sujeción, presione lentamente la lengüeta metálica (c) en la hebilla (d) hasta que quede debidamente bloqueada. (Consulte el Dibujo **D**)

Sistema de microrroquete: Para apertar a correia do queixo, empurre lentamente a lingueta metálica (c) na fivela (d) até que a correia fique firmemente bloqueada. (Consulte o desenho **D**)

D Sistema de microtrinquete
 Sistema de micro linguete

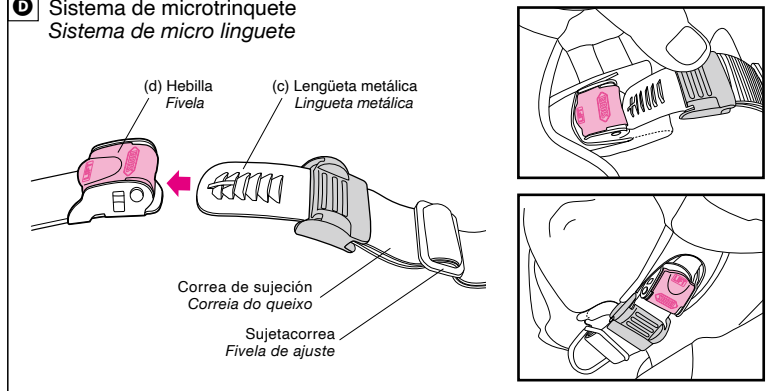

Compruebe la correa de sujeción para asegurarse de que no esté suelta: La correa de sujeción debe estar lo más apretada posible sin causarle dolor. No debe haber holgura en la correa y debe estar apretada contra su barbilla. La tensión correcta en la correa de sujeción debe permitir la respiración y la deglución normales, pero sin dejar el espacio de un dedo entre la correa de sujeción y la garganta.

Verifique a correia do queixo para garantir que não está solta: O Correia do queixo deve ser o mais apertado possível sem causar dor. Não deve haver folga na correia e deve estar apertada contra o queixo. A tensão correta da correia do queixo deve permitir que respire e engula normalmente, mas sem deixar o espaço de um dedo entre a correia do queixo e a garganta.

Si la correa de sujeción está demasiado apretada o demasiado suelta, ajuste la longitud de la correa de sujeción deslizando la cinta de la correa de sujeción hacia adentro o sacándola del regulador de la correa. (Consulte la siguiente imagen)

Se a correia do queixo estiver muito apertada ou muito solta, ajuste o seu comprimento deslizando-a ou puxando-a para fora da escada da correia. (Veja a figura abaixo)

◆ Ajuste la cincha / Ajustar a correia do queixo

Antes de realizar el ajuste de la longitud de la correa de sujeción, retire la cubierta de goma del microtrinquete de acuerdo con el dibujo.

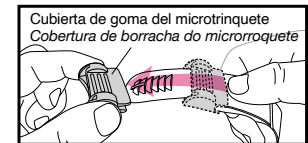

Antes de ajustar o comprimento da correia do queixo, remova a cobertura de borracha do microrroquete de acordo com o desenho.

● Ajuste firme / Ajuste firme

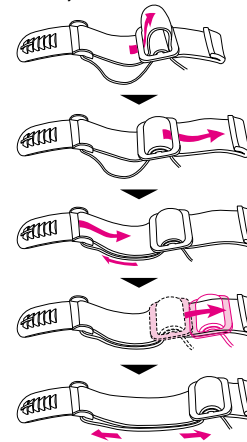

● Ajuste holgado / Largo

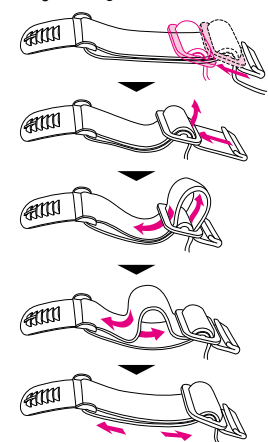

Sistema de microtrinquete / Sistema de micro linguete

Si la correa de sujeción causa dolor o malestar o si la correa de sujeción aún está suelta, y si realizar los ajustes anteriores no solucionan estos problemas, reemplace el casco.

Se a correia do queixo causar qualquer dor ou desconforto ou se a correia do queixo ainda estiver larga, e se os ajustes acima não aliviarem esse problema, substitua o capacete.

⚠ ADVERTENCIA

Sujete siempre el sistema de microtrinquete por completo con la lengüeta metálica (3 o 4 clics) para que la correa de sujeción quede bien ajustada al usar el casco.

⚠ ATENÇÃO

Aperte sempre o sistema de microrroquete com a lingueta metálica até ao fim (3 ou 4 cliques) para que a correia do queixo fique confortavelmente apertada quando usar o capacete.

Para liberar la correa de sujeción después de que esté correctamente ajustada y abrochada, levante la palanca roja y extraiga la lengüeta metálica. (Consulte la siguiente imagen)

Para libertar a correia do queixo depois de ela ter sido corretamente ajustada e apertada, levante a alavanca vermelha e puxe para fora a lingueta metálica. (Veja a figura abaixo)

⚠ ADVERTENCIA

¡Levante la palanca roja para soltar la lengüeta metálica solo cuando tenga la intención de quitarse el casco!

¡Nunca suelte el sistema de microtrinquete mientras monta en una motocicleta!

⚠ ATENÇÃO

Levante a alavanca vermelha para soltar a lingueta metálica somente quando pretender retirar o capacete!

Nunca solte o sistema de microrroquete enquanto conduz uma moto!

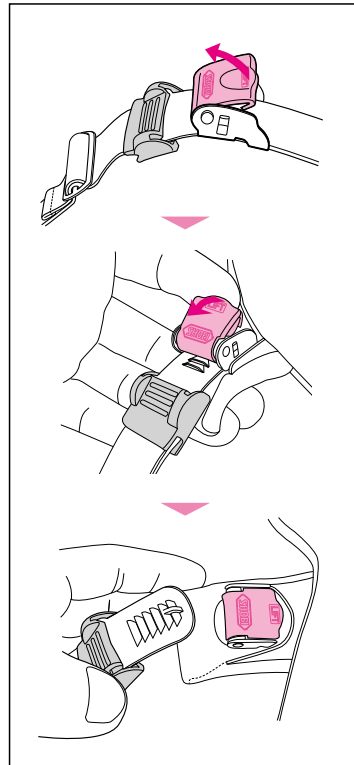

⚠ ADVERTENCIA

Inspeccione el sistema de microtrinquete en busca de suciedad, arena, residuos, etc., ya que estos materiales pueden impedir que el sistema se bloquee de forma segura.

No utilice el casco si el sistema de microtrinquete de la correa de sujeción está sucio o arenoso, debido a que tales materiales pueden evitar que el sistema se bloquee de forma segura.

Limpie cualquier resto de materia extraña de la hebilla o de la lengüeta metálica, o use un paño con una solución de agua tibia y jabón neutro, si es necesario, para asegurarse de que esté completamente limpia y libre de residuos.

⚠ ATENÇÃO

Inspeccione se o sistema de microrroquete apresenta sujidade, areia, detritos, etc., pois tais materiais podem impedir o bloqueio seguro do sistema.

Não use o capacete se o sistema de microrroquete da correia do queixo estiver sujo ou com areia, pois esses materiais podem impedir que o sistema bloqueie com segurança.

Limpe qualquer material estranho da fivela ou da lingueta metálica, ou use um pano com uma solução de água morna e sabão neutro, se necessário, para garantir que estão limpas e completamente livres de detritos.

*El diseño del sistema de retención varía dependiendo del modelo y de las especificaciones de cada país o región. Ver la ilustración para los detalles.

*A concepção do sistema do faixa varia segundo os modelos e as especificações de cada país. Veja a ilustração para os promenores.

11 consejos para su seguridad recomendações de segurança

1



Ningún casco puede proteger al usuario de todos los impactos previsible a alta o baja velocidad.

Sin embargo, para obtener una protección máxima de la cabeza, el casco debe ser del tamaño justo, y el sistema de retención debe ceñirse firmemente debajo del mentón. Con el caso puesto, el motociclista debe tener un buen campo visual. Si el casco es demasiado grande, puede moverse durante la marcha, posiblemente bloqueándole la visión y aumentando así el riesgo de accidente. También puede salirse en caso de accidente, exponiendo la cabeza a graves lesiones que pueden causarle la muerte.

*La visera puede romperse en pedazos debido a una presión o impacto. Se recomienda usar anteojos apropiados como protección extra de los ojos.

Nenhum capacete é capaz de proteger o motociclista contra todos os impactos possíveis em altas e baixas velocidades.

Contudo, para proteger ao máximo a cabeça, o capacete deve ser do tamanho adequado, e a correia do queixo deve estar firmemente segura. Se o capacete for grande demais, poderá mudar de posição na sua cabeça durante a condução da moto e, deste modo, cair em caso de acidente ou obstruir a sua visão do tráfego. Se soltar-se, não protegerá a sua cabeça em caso de acidente, podendo provocar lesões graves ou morte. Se obstruir a sua visão do tráfego, haverá risco de acidente.

*A pala pode quebrar-se sob pressão ou em consequência de um impacto. Para protecção extra dos olhos, recomenda-se o uso de óculos protectores adequados.

2



Use sólo un casco que se adapte perfectamente al contorno de su cabeza, y apriete la correa de sujeción firmemente debajo de su mentón.

Expanda la abertura del casco con ambas manos (ver Diagrama A) e introduzca la cabeza en el casco. Verifique si el casco es del tamaño apropiado, según la lista de comprobaciones del párrafo C. Tire sólo de las correas de sujeción, no de sus vainas. Si tira de las vainas, las puede romper. Si el casco no se siente apretado, significa que es demasiado grande para usted. Para ceñir firmemente el sistema de retención con hebillas D, pase el extremo de la correa de sujeción por las hebillas D exactamente como se ilustra en el Diagrama B, y tire de la correa apretándola contra su garganta. En el caso del sistema de retención de liberación rápida, consulte el diagrama C, y en el caso del sistema de microtrinquete, consulte el diagrama D. Si la correa de sujeción está floja, el casco puede soltarse al recibir un impacto, dejando su cabeza totalmente indefensa y exponiéndolo a graves lesiones que pueden causarle la muerte.

Use somente um capacete que se assente firmemente na sua cabeça e aperte bem a correia do queixo.

Usando as duas mãos, estenda bem para os lados a parte aberta do capacete (veja a figura A) e introduza a sua cabeça no mesmo. Verifique se o capacete se assenta firmemente de acordo com as verificações da secção C. Puxe somente as correias do queixo, não a capa das correias. Puxar a capa das correias pode fazer com que a mesma se rasgue. Se o capacete não ficar bem justo, ele é grande demais para a sua cabeça. Para apertar firmemente a correa do queixo com o sistema de retenção por fivelas em D, enfie a extremidade da correa do queixo somente pelas fivelas em D, como mostra a figura B, e puxe firmemente a correa até que ela encoste no seu pescoço. No caso do sistema de retenção de libertação rápida, consulte o diagrama C e, no caso do sistema de microtrinquete, consulte o diagrama D. Se a correa do queixo estiver frouxa, o choque de um impacto pode fazer o capacete se soltar da cabeça do utilizador, deixando-a completamente desprotegida, com risco de lesões pessoais graves ou morte.



Al recibir un impacto, el forro amortiguador del casco se comprime.

Cuando esto ocurre, el casco pierde la capacidad de absorber impactos. Aunque el casco se vea intacto, ya no le ofrecerá protección en un accidente. Por lo tanto, un casco que ha sufrido un impacto debe destruirse y reemplazarse con uno nuevo. Si el casco se la ha caído o lo ha golpeado contra algo, y no está seguro de si se aplica esta «regla de un impacto», o si tiene cualquier otra duda, consulte a su concesionario SHOEI antes de usar nuevamente el casco.

Os capacetes são projectados para absorver somente UM impacto. Depois que o capacete o proteger contra um impacto, adquira um novo.

O seu capacete é projectado para distribuir amplamente a força recebida durante um impacto. Mesmo que o seu capacete não pareça estar danificado exteriormente, a vida útil do mesmo termina após a ocorrência de um impacto – por exemplo, ao capotar ou em acidente com choque contra o chão ou qualquer obstáculo. Ao receber um impacto, o forro amortecedor de choques do capacete se comprime. Quando isto acontece, o capacete perde a capacidade de absorver impactos. Ainda que pareça intacto, o capacete não mais oferecerá protecção em acidentes. Portanto, um capacete que tenha sofrido um impacto deve ser destruído e substituído por um novo. Em caso de queda ou choque do capacete contra algo, se não estiver seguro de que se aplique a “Regra de um só impacto”, ou se tiver quaisquer outras dúvidas, consulte o seu revendedor SHOEI antes de voltar a utilizar o capacete.

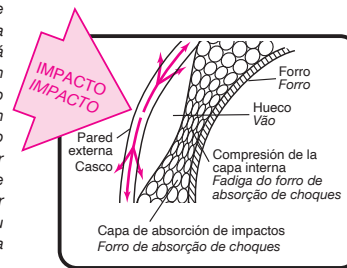

Limpe el casco cuidadosamente.

Nunca use agua caliente ni salada, bencina, gasolina, limpiador de cristales u otros solventes. Estas sustancias pueden dañar gravemente el casco de manera que no se advierte a simple vista. Un casco dañado o debilitado por una sustancia limpiadora puede no proteger debidamente la cabeza en un accidente, exponiendo al usuario a graves lesiones que pueden causarle la muerte. Para limpiar el casco, diluya 5 o 6 gotas de detergente suave en un litro de agua tibia, humedezca un paño suave con esta solución y páselo por el casco. Después enjuáguelo con un paño húmedo. Los acabados mate son susceptibles a la tinción de huellas dactilares, insectos, productos químicos, etc., y estas manchas pueden llegar a ser difíciles de eliminar. Si la superficie se mancha, utilice un paño suave humedecido con agua para limpiarla lo antes posible.



Limpe o capacete cuidadosamente.

Nunca utilize água quente ou salgada, benzina, gasolina, limpadores de vidro ou outros solventes. O seu capacete pode ser seriamente danificado por estas substâncias, de um modo tal que não seja evidente à primeira vista. Um capacete danificado ou debilitado por uma substância de limpeza pode não proteger devidamente a cabeça em caso de acidente, expondo o utilizador ao risco de graves lesões ou morte. Para limpar o capacete, deve-se diluir cinco ou seis gotas de detergente suave em um litro de água morna, humedecer um pano com esta solução e passar pelo capacete. Enxagúe-o com um pano húmido. Os acabamentos mate correspondentes são suscetíveis a manchas de impressões digitais, insetos, químicos, etc. e estas manchas podem tornar-se difíceis de remover. Se a superfície ficar manchada, utilize um pano macio humedecido com água para a limpar suavemente o mais rapidamente possível.

3



Atención

4



Atención Cuidado

5



Instrucciones generales sobre el almacenamiento y los cuidados

No deje el casco en el interior de un coche expuesto a la luz intensa del sol o en un lugar donde las temperaturas sean elevadas. No debe exponer el revestimiento de su casco a la luz intensa del sol ni a calor excesivo, como por ejemplo cerca de calentadores o donde las temperaturas superen los 50 °C (122 °F).

Tratar el casco incorrectamente dañará la calota y el revestimiento de absorción de impacto, reduciendo la capacidad del casco de protegerlo en caso de accidente. Además, guarde el casco pintado con pintura fluorescente en un lugar alejado de la luz solar directa cuando no se use, ya que la pintura fluorescente es susceptible al descoloramiento bajo la luz UV en mayor medida que la pintura no fluorescente.

Si el interior se moja, séquelo con un paño seco o a la sombra en un lugar bien ventilado inmediatamente.

Instruções gerais para armazenamento e cuidado

Não deixe o seu capacete num automóvel onde entre luz solar intensa ou onde a temperatura seja elevada. Não deve expor o revestimento do seu capacete a luz solar intensa e calor excessivo, como perto de aquecedores ou em locais com temperaturas superiores a 50 °C (122 °F).

Maltratar o seu capacete danifica o casco e o revestimento de absorção de impacto e reduz a capacidade do capacete para o(a) proteger num acidente. Além disso, armazene capacetes com tinta fluorescente longe de luz solar direta quando não estiverem a ser usados porque uma tinta fluorescente é mais suscetível a desvanecer sob luz UV do que uma tinta não fluorescente.

Quando os interiores ficarem molhados, seque-os imediatamente com um pano seco ou à sombra num local bem ventilado.

6



Nunca modifique el casco.

Es muy peligroso hacer orificios o cortar la carcasa o el forro amortiguador. Cualquier modificación puede dañar gravemente el casco. Modificar el sistema de retención lo debilita, y puede desprenderse al recibir un impacto. Al quitar partes como el protector de boca o la guarnición facial de goma, quedan al descubierto bordes que pueden causarles lesiones en caso de accidente. Use sólo piezas aprobadas por SHOEI para reemplazar el visor, tornillos o cualquier otra pieza. Un casco debilitado no protegerá a su cabeza.

Nunca faça modificações no capacete.

É muito perigoso fazer furos no casco do capacete ou cortar o forro amortecedor de choques. Qualquer modificação pode danificar gravemente o capacete. Modificações da correia do queixo podem debilitá-la e provocar o seu rompimento num impacto. A remoção de peças como o protector da boca ou o rebordo de borracha do rosto deixa expostas arestas que podem causar ferimentos em caso de acidente. Use sempre peças genuínas SHOEI ao repor protectores, parafusos e quaisquer outras peças. Um capacete debilitado não protegerá a sua cabeça.

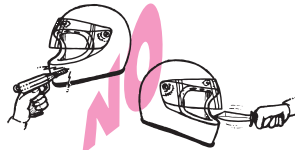

No maltrate el casco.

Nunca conduzca con el casco colgado del soporte de casco de la motocicleta, y no lo cuelgue tampoco de piezas salientes como ser los espejos retrovisores. No se sienta sobre el casco, y no lo arroje. No exponga el forro del casco a la luz directa del sol, y no deje el casco cerca de una estufa u otro lugar en que la temperatura pueda superar los 50°C. Si el interior se moja, séquelo con un paño seco o a la sombra en lugar bien ventilado inmediatamente. No rocíe repelentes de insectos (tales como la naftalina) cerca del casco. Maltratar el casco dañará la carcasa y el forro amortiguador, reduciendo su capacidad para protegerlo en un accidente. Tener el máximo cuidado el manejar el casco con acabado mate, este acabado artesanal es muy delicado y la superficie se puede dañar con mayor facilidad. Además, guarde el casco pintado con pintura fluorescente en un lugar alejado de la luz solar directa cuando no se use, ya que la pintura fluorescente es susceptible al descoloramiento bajo la luz UV en mayor medida que la pintura no fluorescente.

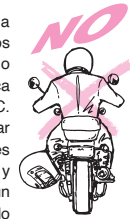

Não maltrate o capacete.

Nunca ande de moto com o capacete suspenso no porta-capacete nem dependure o mesmo em apoios angulares, como espelhos. Não se sente sobre o capacete nem o lance ao chão. Não deve expor o forro do seu capacete a luz solar direta ou a calor excessivo – por exemplo, perto de estufas ou locais onde a temperatura exceda 50 graus centígrados. Quando os interiores ficarem molhados, seque-os imediatamente com um pano seco ou à sombra num local bem ventilado. Evite pulverizar insecticidas ou substâncias repelentes de insectos (como naftalina) perto do capacete. Tratar o capacete sem o devido cuidado pode danificar o casco e o forro amortecedor de choques, além de reduzir a capacidade do mesmo de protegê-lo em caso de acidente. O maior cuidado deveria ser para a manipulação do capacete de acabamento baixo porque sua superfície é sensível e pode riscar facilmente. Além disso, armazene capacetes com tinta fluorescente longe de luz solar direta quando não estiverem a ser usados porque uma tinta fluorescente é mais suscetível a desvanecer sob luz UV do que uma tinta não fluorescente.

Inspeccione siempre el casco antes del uso.

- (1) Inspeccione los tornillos del visor, y apriételes de ser necesario.
- (2) Busque posibles grietas en el casco. Sustancias fuertemente ácidas, como ser el líquido de batería, pueden dañar la base del casco. Si encuentra grietas u otros daños, suspenda inmediatamente el uso del casco.
- (3) Las piezas plásticas pueden empezar a sufrir los efectos del desgaste a unos cinco años de la fabricación. Si encuentra deterioro en cualquier pieza, cámbiela o adquiera un casco nuevo. De lo contrario, la pieza puede aflojarse o salirse durante la marcha, bloqueando posiblemente su visión y exponiéndolo así a un accidente que puede causarles graves lesiones e incluso la muerte.
- (4) Verifique la seguridad del sistema de retención (ver párrafo D).
- (5) Antes de usar el casco, confirmar siempre que la almohadilla central (o acolchado) y las almohadillas de las mejillas estén colocadas.

Inspeccione obrigatoriamente o capacete antes do seu uso.

- (1) Verifique os parafusos do protector e da viseira e aperte-os, se necessário.
- (2) Procure possíveis rachas no capacete. Substâncias fortemente ácidas, como líquido de bateria, podem danificar a base do capacete. Se encontrar rachas ou outros danos, suspenda imediatamente o uso do capacete.
- (3) As peças plásticas podem começar a sofrer os efeitos do desgaste aproximadamente cinco anos depois da fabricação. Se encontrar deterioração em qualquer peça, troque-a ou adquira um novo capacete. Caso contrário, a peça poder afrouxar-se ou cair durante a marcha, bloqueando a sua visão e expondo-o ao risco de um acidente capaz de causar lesões graves ou morte.
- (4) Verifique a segurança do sistema de retenção (veja a secção D).
- (5) Certifique-se sempre de que a almofada central (ou forro de conforto) e a almofada do rosto estejam instaladas antes de usar o capacete.

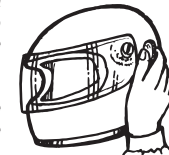

7



8



9



Mantenga el visor en buenas condiciones.

Si el visor está demasiado rayado, o se ha ensuciado de manera que no puede limpiarse, cámbielo por uno nuevo. La mala visibilidad causa accidentes. Limpie el casco con una solución diluida de detergente, enjuáguelo bien con agua, y séquelo con un paño suave. Nunca use bencina, gasolina, limpiador de cristales ni cualquier otro solvente. No pegue autoadhesivos ni cinta al visor, pues hacerlo debilitaría su revestimiento protector, causándole posibles daños. No conduzca con el visor oscurecido o empañado. La mala visibilidad expone al motociclista a accidentes que pueden causarle graves lesiones e incluso la muerte.

Mantenha a viseira do capacete em bom estado.

Se a viseira ficar muito arranhada ou difícil de limpar, substitua-a por uma nova. A má visibilidade causa acidentes. Limpe a viseira com uma solução diluída de sabão, enxágüe-a bem com água limpa e seque-a com um pano macio. Nunca use benzina, diluente, gasolina, limpa vidros ou qualquer outro agente forte de limpeza. Não coloque autocolantes ou adesivos no protector, pois causam o enfraquecimento da camada dura externa e prováveis danos. Não dirija com uma viseira escurecida ou embaçada. A má visibilidade pode causar acidentes, com graves lesões ou morte.



10



No pinte el casco.

No recomendamos pintar el casco, debido a que la pintura y el solvente pueden dañar los materiales usados en su fabricación. Un casco dañado o debilitado por materiales de pintura puede no ofrecer protección a la cabeza en un accidente, exponiendo al motociclista a graves lesiones. Si tiene necesidad de pintar el casco, consulte a su concesionario SHOEI.

Não pinte o capacete.

Não recomendamos pintar o capacete, pois a tinta e o diluente podem afectar os materiais usados em sua fabricação. Um capacete danificado ou debilitado por materiais de pintura pode não oferecer protecção à cabeça em caso de acidente, expondo o motociclista ao risco de graves lesões. Se tiver necessidade de pintar o capacete, consulte o seu revendedor SHOEI.



Recuerda: Un casco bloquea importantes sonidos, campos de visión y reduce tu percepción de cambios ambientales.

Cuando lleves puesto el casco, especialmente los integrales y los tipo jet, tu estás un poco aislado de lo que ocurre a tu alrededor. El tiempo cambia y te puede coger desprevenido: de repente chaparrones o cambios de temperatura cuando entras o sales de un túnel o en carreteras de montaña, pueden empañar de repente tu pantalla y perder visibilidad. En tales circunstancias has de prepararte para repentinas pérdidas de visibilidad liberando el bloqueo cuando estés usando un casco equipado con mecanismo de bloqueo de pantalla. En ese caso, reduce tu velocidad para evitar una posible repentina apertura de pantalla o la entrada de agua o aire. No conducir con la pantalla empañada. Llevando el casco también reduces tu capacidad de oír los sonidos del tráfico, especialmente a alta velocidad. Con un casco integral o topo Jet, abriendo y cerrando la pantalla tendrás mayor diferencia en lo que puedes oír. Por seguridad conduciendo, se consciente de como tu percepción de las condiciones de la carretera son afectadas por tu tipo de casco, tu velocidad y la posición de tu pantalla. **Es muy peligroso conducir con la pantalla abierta. Nunca conducir con la pantalla abierta si no es en caso de emergencia.** Si conduces con la pantalla ligeramente abierta para eliminar el vaho, la pantalla se puede abrir de repente y dañarse. Cerrar la pantalla cuando el vaho haya sido eliminado.

Recordação: o campo de visão e os barulhos de circulação são limitados pelo o porte do capacete, assim são menos reactivo perante as mudanças do ambiente.

Quando usam um capacete, sobretudo um integral ou um jet, encontram-se sempre ligeiramente isolados em relação ao ambiente. As mudanças climáticas podem chegar de uma maneira inesperadas, por exemplo as chuvas ou as mudanças de temperaturas ao entrar ou a sair de um túnel ou utilizando estradas de montanha, e podem causar condensação sobre o sua viseira e assim impedi-los de ver claramente. Nestas circunstâncias é necessário prepará-los desbloqueando as viseiras para evitar esta perda de visão, assim naturalmente o seu capacete é equipado de um sistema de bloqueio de viseiras.

No caso do seu capacete ser equipado, reduza contudo a sua velocidade a fim de evitar uma abertura inesperada da viseira e uma chegada brusca de vento ou de chuva. Não rode nunca com uma viseira embaçada. O porte de um capacete reduz igualmente a sua capacidade de ouvir os barulhos de circulação, sobretudo à uma grande velocidade. Com um capacete integral ou um jet, há uma grande diferença de barulho entre a posição aberta ou fechada do capacete.

Para uma condução em com toda a segurança é necessário estar a par das percepções da estrada, o seu tipo de capacete, a sua velocidade e a posição da sua viseira. **É muito perigoso de rodar com uma proteção aberta. Nunca monte com a proteção aberta apenas em caso de emergência.** Se monte com a proteção ligeiramente aberta para eliminar a condensação, a proteção pode abrir-se de repente e danificar. Feche a proteção para eliminar a condensação.

11



GARANTÍA

SHOEI CO., LTD., fabricante de este CASCO SHOEI, ofrece una garantía limitada de cinco (5) años desde la fecha de compra o de siete (7) años desde la fecha de fabricación, dependiendo de la fecha que sea más próxima, al primer comprador de este nuevo casco. Se garantiza que el producto está en perfecto estado en cuanto a materiales y calidad.

¿A quién cubre la garantía?

Esta garantía cubre al comprador original de un casco SHOEI. No es transferible.

¿Qué cubre la garantía?

Su casco SHOEI, siempre que sea usted el propietario y le dé un uso convencional, ofrece la garantía de no presentar defectos de materiales ni calidad durante un período de tiempo de cinco (5) años desde la fecha de compra y de siete (7) años desde la fecha de fabricación (que encontrará en la parte interior del casco).

¿Qué es lo que NO cubre la garantía?

Esta garantía no se aplica a los cascos que hayan sufrido accidentes, un uso inadecuado, abusos (intencionados o de otra naturaleza), negligencia, manipulaciones, modificaciones o un mantenimiento no adecuado. Además, las pinturas fluorescentes utilizadas en determinados modelos de cascos SHOEI tampoco quedan cubiertos por esta garantía, y es posible que se ajen o decoloren con el paso del tiempo y la exposición del casco a la intemperie. Los acabados mate son susceptibles a la tinción de huellas dactilares, insectos, productos químicos, etc. Estas manchas NO están cubiertas por esta Garantía. NO SE OFRECEN GARANTÍAS QUE SE EXTIENDAN MÁS ALLÁ DE LA GARANTÍA LIMITADA INDICADA EN EL PRESENTE MANUAL, Y CUALQUIER TIPO DE GARANTÍA IMPLÍCITA, INCLUYENDO LAS GARANTÍAS IMPLÍCITAS DE COMERCIALIZACIÓN E IDONEIDAD PARA UN FIN PARTICULAR SE DENIEGAN EXPRESAMENTE. NINGÚN COMERCIANTE ESTARÁ AUTORIZADO PARA MODIFICAR LOS TÉRMINOS Y EXONERACIONES DE RESPONSABILIDAD INDICADOS EN EL PRESENTE DOCUMENTO.

¿Qué protección me aporta la garantía?

Si durante el período de garantía el casco que ha adquirido no cumple con la garantía limitada expedida al comprador original como se describe en este manual, SHOEI sustituirá o reparará el producto o le reembolsará su precio de compra, según su propio criterio. NO SE REALIZARÁN PAGOS DE NINGÚN TIPO POR DAÑOS, INCLUYENDO, SIN LIMITACIONES, NINGÚN DAÑO INDIRECTO, INCIDENTAL O CONSECUENTE DE NINGÚN TIPO O NATURALEZA.

¿Cómo debo solicitar una sustitución sujeta a garantía?

Para beneficiarse de una sustitución de garantía, deberá llevar el casco, junto con su ticket u otro comprobante de compra (y la fecha de compra) al establecimiento en el que compró su casco SHOEI. Rogamos incluya una breve descripción del problema que ha tenido con el producto, junto con la referencia de modelo, la talla y la fecha de producción (que se encuentra en la parte inferior del casco). No olvide indicar su nombre, su dirección completa y un número de teléfono en el que podamos localizarle durante el día. Si SHOEI determina que el casco presenta un defecto de material o calidad y el casco se encuentra en período de garantía, se procederá a realizar una sustitución o un reembolso al comercio que vendió el casco.

GARANTIA

A SHOEI CO., LTD., o fabricante deste CAPACETE SHOEI, estende, ao primeiro comprador deste capacete novo, uma garantia limitada por um período de cinco (5) anos a partir da data de aquisição ou sete (7) anos a partir da data de fabrico, se esta data for anterior, de que o Produto se encontra isento de defeitos no material e na execução.

Quem é abrangido pela garantia?

A presente garantia abrange o primeiro comprador de um capacete SHOEI e é intransmissível.

O que é abrangido pela garantia?

Garante-se que o capacete SHOEI, enquanto estiver na posse do primeiro comprador e for sujeito a uma utilização normal, se encontra isento de defeitos no material e na execução por um período de cinco (5) anos a partir da data da aquisição e sete (7) anos a partir da data de fabrico (situada no interior do capacete).

O que NÃO é abrangido?

A presente garantia não se aplica a capacetes sujeitos a acidentes, utilização incorreta, abuso (intencional ou não), negligência, manipulação, modificações ou manutenção inadequada. Além disso, as tintas fluorescentes utilizadas em determinados modelos de capacetes SHOEI não são abrangidas pela presente Garantia, podendo desaparecer ou degradar-se com a passagem do tempo e a exposição do capacete aos elementos ambientais. Os acabamentos mate correspondentes são suscetíveis a manchas de impressões digitais, insetos, químicos, etc. Estas manchas não são abrangidas por esta Garantia. NÃO EXISTEM GARANTIAS QUE SUPEREM A GARANTIA LIMITADA EXPOSTA EXPRESSAMENTE NO PRESENTE MANUAL E QUALQUER GARANTIA IMPLÍCITA, INCLUINDO AS GARANTIAS IMPLÍCITAS DE COMERCIALIZABILIDADE E DE APTIDÃO PARA UM DETERMINADO FIM, SÃO, PELA PRESENTE, EXPRESSAMENTE RENUNCIADAS. NENHUM REVENDEDOR TEM O DIREITO DE MODIFICAR OS TERMOS E AS DECLARAÇÕES DE EXONERAÇÃO DE RESPONSABILIDADE EXPOSTAS NA PRESENTE GARANTIA.

Que proteção é concedida pela Garantia?

Se, durante o período da garantia, o capacete adquirido não cumprir a garantia limitada estendida ao comprador original e descrita no presente manual, a SHOEI, à sua discrição, reparará ou substituirá o produto ou reembolsará o preço de compra. NÃO SE REALIZARÁ QUALQUER PAGAMENTO POR DANOS, INCLUINDO, NOMEADAMENTE, DANOS INDIRETOS, INCIDENTAIS OU CONSEQUENCIAIS DE QUALQUER TIPO OU NATUREZA.

Como solicito uma substituição ao abrigo da Garantia?

Para obter uma substituição ao abrigo da garantia, apresente o capacete, o recibo de compra ou outro comprovativo de compra (com a data de compra) ao Revendedor ao qual comprou o capacete SHOEI. Inclua uma breve descrição por escrito do problema do produto juntamente com o modelo #, o tamanho e a data de produção (situada no interior do capacete). Inclua o seu nome, endereço completo e número de telefone diurno. Se a SHOEI determinar que o capacete tem um defeito no material ou na execução e o capacete estiver dentro do período da garantia, a substituição ou o reembolso serão realizados junto do Revendedor.

Διαλέγοντας και φορώντας σωστά ένα κράνος *Jak wybrać i prawidłowo użytkować kask?*



Προειδοποίηση

Κανένα κράνος δεν μπορεί να προστατεύσει το κεφάλι από κάθε τυχόν πρόσκρουση με υψηλή ή χαμηλή ταχύτητα. Ωστόσο, για τη μέγιστη προστασία του κεφαλιού, το κράνος πρέπει να ταιριάζει καλά στο κεφάλι και το σύστημα συγκράτησης να είναι ασφαλώς δεμένο κάτω από το σαγόνι. Η χρήση ενός αταίριαστου ή/και άδετου κράνους είναι επικίνδυνη, καθώς το κράνος ενδέχεται να βγει σε περίπτωση ατυχήματος, με συνέπεια το σοβαρό τραυματισμό στο κεφάλι ή το θάνατο.



Οστρέωση

Żaden kask nie chroni głowy przed wszystkimi przewidywalnymi uderzeniami przy dużej jak również małej prędkości. Jednakże, aby zapewnić maksymalną ochronę głowy, kask musi być we właściwym rozmiarze i prawidłowo zapięty pod brodą. Brak spełnienia powyższych wymogów może skutkować zsunięciem się kasku podczas wypadku i prowadzić do trwałego kalectwa i urazów głowy, a nawet śmierci.

- Πριν αγοράσετε ένα κράνος, τηρήστε προσεκτικά τα παρακάτω βήματα A έως D:
- **Πřed zakupem kasku, vykonaj czynności opisane poniżej w punktach od A do D:**

A

Επιλέξτε κράνος με σωστή εφαρμογή.

1. Μετρήστε το νούμερο του κεφαλιού σας. Μετρήστε το μέγεθος του κεφαλιού σας τυλίγοντας μια μεζούρα γύρω από το κεφάλι σας έτσι ώστε να περάσει από τα ακόλουθα τρία μέρη: 2 cm πάνω από τα φρύδια σας, 2 cm πάνω από το σημείο όπου τα αυτιά σας ενώνονται με το κεφάλι σας και το σημείο που προεξέχει περισσότερο στο πίσω μέρος του κεφαλιού σας.
2. Επιλέξτε το κράνος που είναι πιο κοντά στο νούμερο που βρήκατε με τη μέτρηση αυτή. Καθώς το κράνος μπορεί να μην ανταποκρίνεται πάντα στο νούμερό σας και αν η περιφέρεια του κεφαλιού σας είναι ανάμεσα σε δυο νούμερα κράνους, δοκιμάστε πρώτα το μικρότερο.

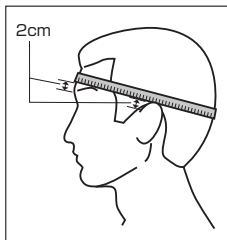

Aby ustalić poprawne dopasowanie:

1. Zmierzyć rozmiar głowy. Zmierzyć taśmę pomiarową wokół głowy w taki sposób, aby przechodziła przez następujące trzy miejsca: 2 cm nad brwiami, 2 cm nad miejscem, gdzie uszy łączą się z głową oraz najdalej wystające miejsce z tyłu głowy.
2. Wybierz kask, który jest najbliższy rozmiarowi wynikającemu z pomiarów. W przypadku gdy twój rozmiar i/lub kształt głowy wypada pomiędzy dwoma rozmiarami producenta, najpierw dokonuj przymiarki mniejszego rozmiaru.

B

Δοκιμάστε το κράνος.

1. Με τα δυο χέρια, ανοίξτε το κράνος (βλ. Σχήμα A) και φορέστε το. Τραβήξτε μόνο τα λουράκια και όχι τα καλύμμά τους. Αν τραβήξετε τα καλύμματα, μπορεί να τα σκίσετε. Εάν το κράνος δεν σας είναι σφικτό, μπορεί να είναι υπερβολικά μεγάλο. Εάν δεν έχετε εξοικείωση με κράνη, ίσως σας ενοχλήσει να κατεβάσετε τελείως το κράνος, το οποίο πρέπει να νιώθετε σφικτό. Ακόμη και αν δυσκολεύεστε να το φορέσετε, παρακαλούμε να χρησιμοποιήσετε το μικρότερο δυνατό κράνος. Πρέπει να εφαρμόζει απόλυτα.

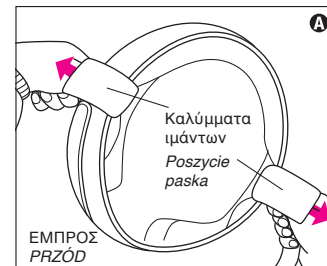

Przymiarka kasku:

1. *Chwyć oburącz za paski zapięcia (rysunek A) i wsuń kask na głowę. Chwytaj kask za paski nie za ich poszycia. Ciągnięcie poszycia pasków może je rozewnać. Jeżeli kask nie przylega równomiernie do głowy jest zbyt duży. Jeśli nie miałeś wcześniej do czynienia z kaskami motocyklowymi uczucie ciasnego dopasowania jest właściwe. Nawet jeśli założenie kasku jest stosunkowo trudne zawsze używaj kasku możliwie najbardziej dopasowanego. Kask powinien być dopasowany możliwie ciasno, ale tak aby nie powodowało to dyskomfortu podczas jazdy motocyklem.*

C

Ελέγξτε αν εφαρμόζει απόλυτα. Φορώντας το κράνος, ελέγξτε τα ακόλουθα σημεία για να διαπιστώσετε αν το κράνος έχει τη σωστή διάσταση.

1. Ελέγξτε αν η εσωτερική επένδυση του κράνους εφαρμόζει καλά σε όλο το κεφάλι σας.
2. Ελέγξτε αν το πάνω μαξιλαράκι πιέζει σωστά το πάνω μέρος του κεφαλιού σας.
3. Ελέγξτε αν τα πλαινά μαξιλαράκια είναι σε επαφή με τα μάγουλά σας.
4. Βεβαιωθείτε ότι ανάμεσα στα φρύδια σας και την εσωτερική επένδυση δεν υπάρχει αρκετός χώρος για να περάσουν τα δάκτυλά σας.
5. Ύστερα, κρατήστε το κράνος με ένα χέρι σε κάθε πλευρά. Χωρίς να κουνήσετε το κεφάλι σας, προσπαθήστε να κουνήσετε το κράνος πάνω-κάτω και δεξιά-αριστερά. Θα πρέπει να νιώσετε το δέρμα στο κεφάλι και στο πρόσωπό σας να τραβιέται καθώς προσπαθείτε να κουνήσετε το κράνος. Αν μπορείτε να κουνήσετε άνετα το κράνος, είναι πολύ μεγάλο. Δοκιμάστε μικρότερο μέγεθος.

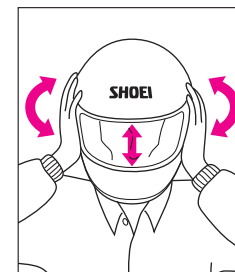

Sprawdź prawidłowe dopasowanie. Z kaskiem na głowie sprawdź poniższą listę aby potwierdzić prawidłowość rozmiaru:

1. Sprawdź, czy wewnętrzne wypełnienie kasku ciasno ale równomiernie przylega na całej powierzchni głowy.
2. Sprawdź, czy górna wyściółka przylega ciasno do górnej części głowy.
3. Sprawdź, czy wkładki boczne ciasno przylegają do policzków.
4. Sprawdź, czy nie pozostaje wolna przestrzeń wokół czoła, szczególnie w okolicach skroni.
5. Teraz, chwyć kask oburącz po obu stronach. Utrzymując głowę nieruchomo, spróbuj przemieścić kask w górę i w dół oraz na boki. Powinieneś czuć, że skóra głowy i twarzy rusza się wraz z wyściółką kasku. Jeżeli możesz przemieścić kask w obu kierunkach z łatwością, jest on zbyt duży. Przymierz mniejszy rozmiar.

Ελέγξτε το σύστημα συγκράτησης, κάνοντας τα εξής βήματα:

1. Σφίξτε το λουράκι όσο γίνεται περισσότερο χωρίς να πονάτε (βλ. Σχήμα **Β** **©** **©** **©**). Το λουράκι δεν πρέπει να είναι χαλαρό και πρέπει να σφίγγει κάτω από το πηγούνι.
2. Με ασφαλισμένο λουράκι, ακουμπήστε τα δυο χέρια ανοικτά στο πίσω μέρος του κράνους και προσπαθήστε να βγάλετε το κράνος σπρώχνοντάς το μπροστά.
3. Ύστερα, βάλτε τα χέρια σας στο πρόσθιο μέρος του κράνους πάνω από το μέτωπο (ή στο προστατευτικό του πηγουνιού) και προσπαθήστε να βγάλετε το κράνος σπρώχνοντάς το πίσω.
4. Εάν το κράνος αρχίσει να βγαίνει σε οποιαδήποτε από αυτές τις προσπάθειες, μη το χρησιμοποιήσετε. Είτε είναι πολύ μεγάλο για σας, είτε δεν είναι αρκετά σφικτό το λουράκι.

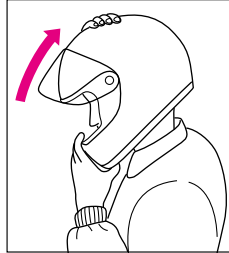

Σprawdź systemu zapięcia. Przejdź przez poniższe czynności:

1. Zapnij paski tak ciasno jak to możliwe, tak aby nie powodowały bólu (rysunek **Β**, **©** lub **©**). Pasek nie może być luźny i musi być ciasno zapięty pod brodą.
2. Z zapiętymi paskami umieść dłoń płasko z tyłu kasku i spróbuj zdjąć kask przez obracanie go w przód.
3. Następnie, umieścić dłoń z przodu nad czołem (lub w okolicy brody) i spróbuj zdjąć kask przez obracanie go w tył, tak jak pokazano na rysunku poniżej.
4. Jeśli kask zsuwa się znacząco w którymkolwiek z kierunków, nie używaj tego kasku. Albo kask jest zbyt duży albo paski nie są wystarczająco ciasno zapięte.

*ΕΠΑΝΑΛΑΒΕΤΕ ΟΛΑ ΤΑ ΠΑΡΑΠΑΝΩ ΒΗΜΑΤΑ ΜΕΧΡΙ ΝΑ ΠΕΤΥΧΕΤΕ ΑΠΟΛΥΤΗ ΕΦΑΡΜΟΓΗ ΚΑΙ ΝΑ ΑΣΦΑΛΙΣΕΙ ΚΑΛΑ ΤΟ ΚΡΑΝΟΣ.

*POWTOŹ WSZYSTKIE POWYŻSZE CZYNNOŚCI AZ DO MOMENTU POPRAWNEGO DOPASOWANIA I PRAWIDŁOWEGO ZAPIĘCIA PASKÓW.

Η αφαίρεση του κράνους / Jak zdjąć kask



Ξεκλειδώστε πρώτα το κουμπωμα στο λουράκι σαγονιού και κρατήστε το κάθε ένα λουράκι σαγονιού με ένα χέρι αντίστοιχα. Ανοίξτε το κράνος τραβώντας τα δύο λουράκια σαγονιού προς τα έξω και αφαιρέστε το κράνος από το κεφάλι, τραβώντας το κεφάλι προς τα πίσω, όπως απεικονίζεται στη φωτογραφία.

Najpierw rozepnij pasek podbródka i trzymaj obie części dwiema rękami. Rozszerz kask trzymając paski i zdejmij go z głowy obracając do tyłu jak na rysunku.

Έχει μεγάλη σημασία να σφίξετε σωστά το λουράκι. Προσπαθήστε να τραβήξετε το λουράκι με τις άκρες των δακτύλων σας – αν δεν εφαρμόζει στο δέρμα σας ή αν χαλαρώνει, δεν έχετε περάσει σωστά το λουράκι μέσα από τον κρίκο σχήματος D. Αρχίστε και πάλι τη διαδικασία (βλ. Σχήμα **Β**). Εάν το λουράκι είναι χαλαρό, το τράνταγμα από μια πρόσκρουση μπορεί να βγάλει το κράνος, αφήνοντάς το κεφάλι σας τελείως απροστάτευτο. Μη χρησιμοποιείτε κράνος που μπορεί να αφαιρεθεί με δεμένο το λουράκι, αφού μπορεί να βγει σε περίπτωση ατυχήματος, με συνέπεια βαρείες ή θανατηφόρες κακώσεις.

Prawidłowe zapięcie jest niezwykle ważne. Spróbuj wsunąć palec pod pasek .Jeśli paski się poluzują oznacza to, że system podwójne D nie został prawidłowo zapięty. Natępnie spróbuj ponownie, jak pokazano na wykresie **Β. Jeśli paski są luźne uderzenie może zerwać kask z głowy pozostawiając ją całkowicie bez ochrony. Nigdy nie używaj kasku, który możesz zdjąć z głowy z zapiętymi paskami ruchem obrotowym. Może to skutkować poważnymi obrażeniami podczas wypadku lub śmiercią.**

Κρίκος –D (Διπλοί Κρίκος): Για να δέσετε με ασφάλεια το σύστημα πρόσδεσης με τους κρίκους-D, περάστε το άκρο του λουριού μέσα από τους διπλούς κρίκους, όπως φαίνεται στο διάγραμμα **Β** και τραβήξτε σφικτά, μέχρι το λαιμό. Μετά την ασφαλή πρόσδεση, ασφαλίστε το κουμπί στο άκρο μέχρι να κάνει κλικ, όπως στο σχέδιο, για να ασφαλίσετε το ελεύθερο άκρο του λουριού. Η λειτουργία του κουμπιού στο άκρο είναι για την αποφυγή του πεταρίσματος του άκρου του λουριού. Για να λύσετε το λουρί πρόσδεσης, ξεκουμπώσατε το κουμπί του άκρου και τραβήξτε το αναγνωριστικό λουράκι προς τα κάτω.

System D-ring: Aby bezpiecznie zapiąć system D-ring, przeciągnij koniec paska przez oczko D jak na rysunku **Β** i dociągnij ciasno pod brodą. Po ciasnym dociągnięciu wepnij końcówkę paska w zatrzask, tak aby usłyszeć kliknięcie jak na rysunku. Dzięki zapięciu zatrzaska pasek nie będzie trzesotał. Aby odpiąć pasek, rozepnij zatrzask i pociągnij pasek w dół.

Β Κρίκος σχήματος D / System D-ring

Κρίκος σχήματος D / Podwójne D
Γλωσσίδι / Wstążka bezpieczeństwa
Λουράκι / Pasek
Σύστημα συγκράτησης άκρου / Zatrzask

*Η σχεδίαση του συστήματος πρόσδεσης ποικίλει, ανάλογα με το μοντέλο και τις προδιαγραφές κάθε χώρας, ή περιοχής. Βλέπε την εικονογράφηση για λεπτομέρειες.
*Szczegółowe rozwiązania zapięcia pasków mogą różnić się w zależności od modelu i specyfikacji technicznej dla poszczególnych rynków lub obszarów. Zobacz szczegóły na rysunku.

**Διαλέγοντας και φορώντας σωστά ένα κράνος
Jak wybrać i prawidłowo użytkować kask?**

Σύστημα πρόσδεσης Γρήγορης απεμπλοκής: Για να προσδέσετε το λουράκι σαγονιού, πιέστε τη μεταλική γλώσσα (a) μέσα στο κομβοελασμα όπως φαίνεται στο διάγραμμα **Ⓒ**, μέχρι να κάνει κλικ. Τραβήξτε το λουρί σφικτά μέχρι το λαιμό και περάστε το άκρο του λουριού μέσα από το κρίκο του λουριού ή τη σκάλα του λουριού για να το ασφαλίσετε. Για να λύσετε το λουρί σαγονιού, πιέσατε τα δύο κουμπιά (b) προς τα μέσα, όπως στο σχέδιο.
System z zapięciem "quick-release": Aby prawidłowo zapiąć pasek we wspomnianym systemie, wepchnij metalowy element (a) mocno w gniazdo, jak pokazano na rysunku **Ⓒ** aż do usłyszenia kliknięcia. Dociągnij paski ciasno pod brodą. Aby odpiąć, naciśnij dwa zaczepy (b) do wewnątrz, jak na rysunku.

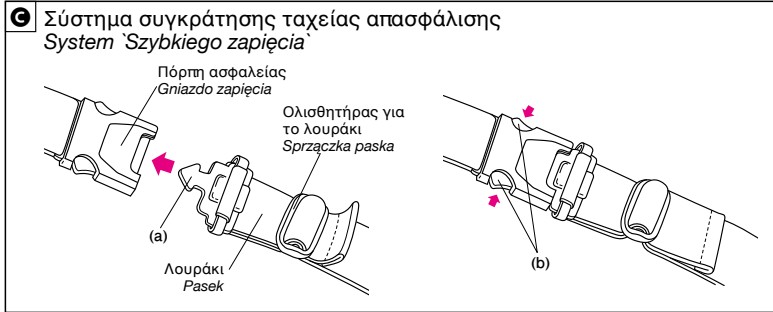

Σύστημα πρόσδεσης με μικροάγκιστρο: Για να στερεώσετε το υποσιάγωνο, πιέστε τη μεταλική γλωττίδα (γ) στην πόρπη (δ) αργά μέχρι να ασφαλίσει. (Δείτε την Εικόνα Δ)
System miniaturowych zapadek: Aby zapiąć pasek na podbródek, wpychaj powoli metalowy język (c) w sprzączkę (d), aż do jego pewnego zablokowania w sprzączce. (Patrz rysunek **Ⓓ**)

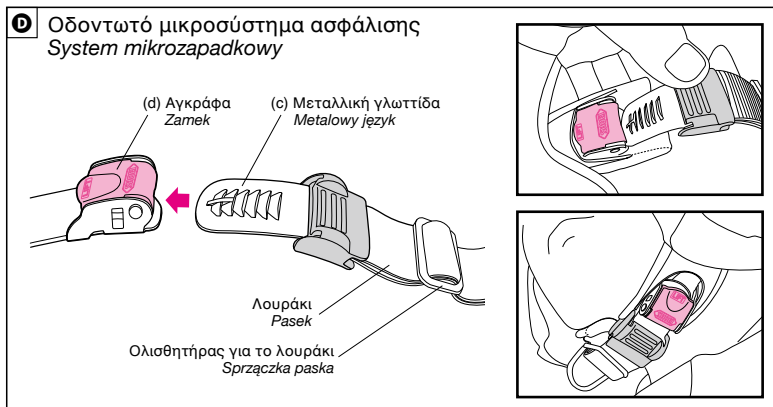

Ελέγξτε το υποσιάγωνο για να βεβαιωθείτε ότι δεν είναι χαλαρό: Η υποσιάγωνο πρέπει να είναι όσο πιο σφικτό γίνεται χωρίς να σας προκαλεί πόνο. Δεν πρέπει να υπάρχει χαλαρότητα στο λουρί και πρέπει να είναι σφικμένο επάνω στη σαγόνα σας. Η σωστή ένταση στο υποσιάγωνο πρέπει να επιτρέπει την κανονική αναπνοή και την κατάποση, αλλά χωρίς να αφήνει χώρο ενός δακτύλου μεταξύ του υποσιαγώνου και του λαιμού.

Sprawdź pasek na podbródek, aby dopilnować, że nie jest zapięty zbyt luźno: Pasek na podbródek powinien być zapięty jak najciaśniej, ale tak, by nie powodował bólu. Pasek musi być napięty bez żadnego luzu i ciasno przylegać do podbródka. Prawidłowe napięcie paska na podbródek powinno pozwalać na normalne oddychanie i polykanie, ale nie może pozwalać na włożenie palca między pasek a podbródek.

Εάν το υποσιάγωνο είναι υπερβολικά σφικμένο ή υπερβολικά χαλαρό, ρυθμίστε το μήκος του υποσιαγώνου σύροντας τη λωρίδα υποσιαγώνου ή τραβώντας το προς τα έξω από τη σκάλα του λουριού. (Δείτε την παρακάτω εικόνα)

Jeśli pasek na podbródek jest za ciasny lub za luźny, wyreguluj jego długość, wsuwając pasek w klamerkę pasa lub wysuwając go z klamerki paska. (Patrz rysunek poniżej)

◆Ρυθμίστε το λουράκι / Wyreguluj podpinkę

Πριν ρυθμίσετε το μήκος του υποσιαγώνου, αφαιρέστε το κάλυμμα από καουτσούκ μικροκαστάνιας όπως στην Εικόνα.

Przed wyregulowaniem długości paska na podbródek zdejmij gumową osłonę miniaturowej zapadki zgodnie z rysunkiem.



●στενή εφαρμογή / ścisłe dopasowanie

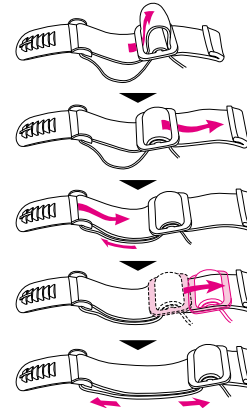

●χαλαρή εφαρμογή / luźne dopasowanie

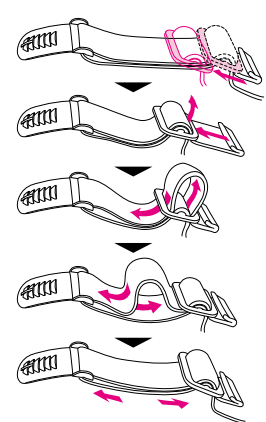

Οδοντωτό μικροσύστημα ασφάλισης / System mikrozapadkowy

Εάν το υποσιάγωνο προκαλεί οποιονδήποτε πόνο ή δυσφορία ή αν το υποσιάγωνο εξακολουθεί να είναι χαλαρό, και αν κάνοντας τις παραπάνω ρυθμίσεις δεν επιλύεται αυτό το πρόβλημα, αντικαταστήστε το κράνος.

Jeśli pasek na podbródek powoduje ból lub dyskomfort albo nadal jest luźny, a przeprowadzenie regulacji opisanej powyżej nie poprawia sytuacji, wymień kask.

! ΠΡΟΕΙΔΟΠΟΙΗΣΗ

Πάντα να στερεώνετε το σύστημα πρόσδεσης με μικροάγκιστρο με τη μεταλλική γλωττίδα μέχρι τέρμα (3 ή 4 κλικ), έτσι ώστε το υποσιάγωνο να είναι άνετα στερεωμένο όταν χρησιμοποιείται το κράνος.

! OSTRZEŻENIE

Zawsze zapinaj system miniaturowych zapadek, wkładając metalowy język do oporu (3 lub 4 odgłosy kliknięcia), aby pasek na podbródek był ciasno zapięty podczas korzystania z kasku.

Για να απελευθερώσετε το υποσιάγωνο αφού έχει τοποθετηθεί και στερεωθεί σωστά, ανασηκώστε τον κόκκινο μοχλό και τραβήξτε προς τα έξω τη μεταλλική γλωττίδα. (Δείτε την παρακάτω εικόνα)

Aby odpiąć pasek po jego prawidłowym dopasowaniu i zapięciu, podnieś czerwoną dźwignię i wyciągnij metalowy język. (Patrz rysunek poniżej)

! ΠΡΟΕΙΔΟΠΟΙΗΣΗ

Ανασηκώστε τον κόκκινο μοχλό για να απελευθερώσετε τη μεταλλική γλωττίδα μόνο όταν σκοπεύετε να αφαιρέσετε το κράνος! Ποτέ μην απελευθερώνετε το σύστημα πρόσδεσης με μικροάγκιστρο ενώ οδηγείτε σε μοτοσυκλέτα!

! OSTRZEŻENIE

Podnoś czerwoną dźwignię w celu zwolnienia metalowego języka tylko wtedy, gdy zamierzasz zdjąć kask! Podczas jazdy motocyklem nigdy nie odpinaj systemu miniaturowych zapadek!

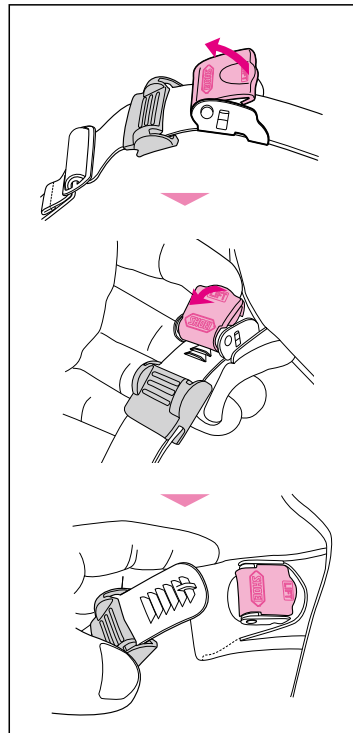

! ΠΡΟΕΙΔΟΠΟΙΗΣΗ

Ελέγξτε το σύστημα πρόσδεσης με μικροάγκιστρο για ακαθαρσίες, άμμο, υπολείμματα κλπ., τέτοια υλικά μπορούν να εμποδίσουν το ασφαλές κλείδωμα του συστήματος.

Μη χρησιμοποιείτε το κράνος αν το σύστημα πρόσδεσης με μικροάγκιστρο του υποσιαγώνου είναι λερωμένο ή με άμμο, επειδή τέτοια υλικά μπορούν να εμποδίσουν το ασφαλές κλείδωμα του συστήματος.

Σκουπίστε τυχόν ξένα υλικά από την πόρπη ή τη μεταλλική γλωττίδα, ή χρησιμοποιήστε ένα πανί με διάλυμα χλιαρού νερού και ουδέτερου σαπουνιού, εάν είναι απαραίτητο, για να βεβαιωθείτε ότι είναι εντελώς καθαρό και χωρίς υπολείμματα.

! OSTRZEŻENIE

Sprawdzaj system miniaturowych zapadek pod kątem zanieczyszczeń, piasku, odpadków itp., ponieważ takie materiały mogą uniemożliwić bezpieczne zapięcie systemu.

Nie używaj kasku, jeśli system miniaturowych zapadek paska na podbródek jest zanieczyszczony lub zabrudzony piaskiem, ponieważ takie materiały mogą uniemożliwić bezpieczne zapięcie systemu.

Zetrzyj wszelkie ciała obce ze sprzączki lub metalowego języka albo, w razie potrzeby, użyj ściereczki nasączonej roztworem letniej wody i neutralnego mydła, aby całkowicie oczyścić sprzączkę i język oraz usunąć wszelkie zanieczyszczenia.

*Η σχεδίαση του συστήματος πρόσδεσης ποικίλει, ανάλογα με το μοντέλο και τις προδιαγραφές κάθε χώρας, η περιοχής. Βλέπε την εικονογράφηση για λεπτομέρειες.

*Szczegółowe rozwiązania zapięcia pasków mogą różnić się w zależności od modelu i specyfikacji technicznej dla poszczególnych rynków lub obszarów. Zobacz szczegóły na rysunku.

1



Κανένα κράνος δεν μπορεί να προστατεύσει το κεφάλι από κάθε τυχόν πρόσκρουση με υψηλή ή χαμηλή ταχύτητα.

Ωστόσο, για τη μέγιστη προστασία του κεφαλιού, το κράνος πρέπει να εφαρμόζει σωστά και το σύστημα συγκράτησης να είναι ασφαλισμένο κάτω από το πηγούνι σας. Το κράνος πρέπει να επιτρέπει περιφερειακή όραση όταν είναι ασφαλισμένο στο κεφάλι σας. Εάν το κράνος σας είναι υπερβολικά μεγάλο, μπορεί να γλιστρήσει ή να κινηθεί στο κεφάλι σας κατά την πορεία, με συνέπεια να είναι δυνατόν να βγει σε περίπτωση ατυχήματος ή να εμποδίσει την όρασή σας κατά την οδήγηση. Στην πρώτη περίπτωση, το κράνος δεν θα προστατεύσει το κεφάλι σας σε περίπτωση ατυχήματος, με συνέπεια βαρειές ή θανατηφόρες κακώσεις, ενώ στην δεύτερη, αν δεν βλέπετε, μπορεί να εμπλακείτε σε ατύχημα.

*Η ζελατίνα μπορεί να θρυμματιστεί υπό πίεση ή λόγω πρόσκρουσης. Συνιστάται η χρήση κατάλληλων γυαλιών για πρόσθετη προστασία των ματιών.

Żaden kask nie chroni głowy przed wszystkimi przewidywalnymi uderzeniami przy dużej jak również małej prędkości.

Jednakże, aby zapewnić maksymalną ochronę głowy, kask musi być we właściwym rozmiarze i prawidłowo zapięty pod brodą. Kask poprawnie umieszczony na głowie powinien zapewniać dostateczną widoczność. Nieprawidłowo dopasowany kask może zsunąć się podczas wypadku lub może negatywnie wpływać na widoczność podczas jazdy. W pierwszym przypadku kask nie będzie chronił głowy co może skutkować poważnymi obrażeniami lub śmiercią. Ograniczona widoczność może skutkować uczestnictwem w wypadku drogowym.

*Daszek może zostać połamany przy dużym nacisku lub podczas uderzenia. Odpowiednie gogle motocyklowe są konieczne dla prawidłowej ochrony oczu.

2



Χρησιμοποιήστε μόνο κράνος που εφαρμόζει σφικτά σε όλο το κεφάλι σας και δέσετε καλά το λουράκι κάτω από το πηγούνι σας.

Με τα δυο χέρια, ανοίξτε το κράνος (βλ. Σχήμα 2) και φορέστε το. Βεβαιωθείτε ότι το κράνος εφαρμόζει σωστά σύμφωνα με τα σημεία που αναφέρονται στην παράγραφο C. Τραβάτε μόνο τα λουράκια και όχι τα καλύμματα τους. Αν τραβήξετε τα καλύμματα, μπορεί να τα σκίσετε. Για να ασφαλίσετε σωστά το σύστημα συγκράτησης με κρίκο σχήματος D, περάστε το λουράκι μέσα από τους κρίκους μόνο με τον τρόπο που φαίνεται στο Σχήμα 3 και τραβήξτε το να σφιχτεί. Στην περίπτωση Συστήματος συγκράτησης ταχείας απελευθέρωσης, ανατρέξτε στο διάγραμμα 4, και στην περίπτωση Συστήματος πρόσδεσης με μικροάγκιστρο, ανατρέξτε στο διάγραμμα 5. Εάν το λουράκι είναι χαλαρό, το τράνταγμα από μια πρόσκρουση μπορεί να βγάλει το κράνος, αφήνοντας το κεφάλι σας τελείως απροστάτευτο, με συνέπεια βαρειές ή θανατηφόρες κακώσεις.

Używaj jedynie kasku, który jest ciasno dopasowany wokół całej głowy i zapnij prawidłowo paski pod brodą.

Chwyć oburącz za paski zapięcia (rysunek 2) i wsuń kask na głowę. Chwytaj kask za paski nie za ich poszycia. Ciągnięcie poszycia pasków może je zerwać. Jeżeli kask nie przylega równomiernie do głowy jest zbyt duży. Aby prawidłowo zapiąć system podwójne D przeciągnij końcówkę paska przez pierścień D tak jak na rysunku 3 i dociągnij ciasno pod brodą. W przypadku systemu szybkiego odpinania, skorzystaj ze schematu 4, a w przypadku systemu miniaturowych zapadek, skorzystaj ze schematu 5. Jeśli paski są luźne uderzenie może zerwać kask z głowy pozostawiając ją całkowicie bez ochrony. Może to skutkować poważnymi obrażeniami podczas wypadku lub śmiercią.

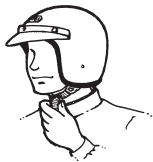

Τα κράνη έχουν σχεδιαστεί για να βοηθήσουν στην απορρόφηση ΜΙΑΣ πρόσκρουσης. Όταν το κράνος σας έχει προστατεύσει από μια πρόσκρουση, πρέπει να χρησιμοποιήσετε καινούργιο.

Το κράνος έχει σχεδιαστεί για να καταναίμει σε μεγάλη επιφάνεια τη δύναμη που αναπτύσσεται κατά την πρόσκρουση. Ακόμη και αν φαίνεται εξωτερικά άθικτο, η ωφέλιμη ζωή του έχει τελειώσει ύστερα από μια πρόσκρουση κατά την οδήγηση, π.χ. μια πτώση ή ένα ατύχημα στο οποίο εσείς και το κράνος σας κτυπάτε το έδαφος ή κάποιο αντικείμενο. Όταν αυτό έχει συμβεί, το κράνος δεν έχει πια τη δυνατότητα να απορροφήσει άλλες προσκρούσεις. Το κράνος σας μπορεί να φαίνεται σε καλή κατάσταση, αλλά δεν θα προσφέρει προστασία σε ένα ατύχημα. Συνεπώς, ένα κράνος που έχει υποστεί πρόσκρουση πρέπει να αντικατασταθεί και να καταστραφεί. Εάν έχετε αμφιβολίες, π.χ. αν το κράνος πέσει ή κτυπηθεί από κάτι και δεν είστε βέβαιοι κατά πόσον εφαρμόζεται ο κανόνας της μιας πρόσκρουσης, συμβουλευτείτε τον πωλητή SHOEI πριν αναχρησιμοποιήσετε το κράνος.

Konstrukcja kasku pozwala na JEDNORAZOWĄ absorpcję siły uderzenia Kask powinien być wymieniony na nowy po każdorazowym spełnieniu funkcji ochronnej.

Twój kask jest zaprojektowany w sposób, który pozwala rozprzecznić siłę uderzenia na jak największą powierzchnię. Nawet jeśli kask wygląda na nieszkodzony zewnętrznie, nie posiada on żadnych właściwości ochronnych po wypadku w którym doszło do uderzenia chronioną kaskiem głowy o nawierzchnię lub przedmiot/pojazd uczestniczący w wypadku. Podczas ww zdarzenia wypełnienie absorbujące siłę uderzenia zostaje nieodwracalnie odkształcone. Kask może wizualnie nie nosić znamion zużycia ale nie zapewni ochrony przy kolejnym wypadku. Ze względu na powyższe kask po uderzeniu powinien być zastąpiony nowym. Jeśli masz wątpliwości ponieważ twój kask został upuszczony na twardą nawierzchnię lub uderzony przedmiotem i nie jesteś pewien, czy powyższa zasada powinna być zastosowana, skontaktuj się z dealerem lub agentem SHOEI przed użyciem kasku ponownie.

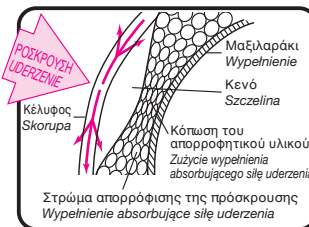

Καθαρίζετε προσεκτικά το κράνος σας.

Μη χρησιμοποιείτε ποτέ νερό με αλάτι, βενζόλη, βενζίνη, καθαριστικά για τζάμια ή άλλους διαλύτες. Τέτοιες ουσίες μπορούν να προκαλέσουν στο κράνος σας μεγάλη ζημία που δεν θα είναι ορατή από εσάς. Ένας κράνος που έχει πάθει ζημία ή έχει αδυνατίσει από προϊόν καθαρισμού, ενδέχεται να μη παράσχει προστασία σε ατύχημα, με συνέπεια βαρειές ή θανατηφόρες κακώσεις. Ο σωστός τρόπος για να καθαρίσετε το κράνος είναι να ανακατέψετε 5 ή 6 σταγόνες μαλακό σαπούνι σ' ένα λίτρο χλιαρό νερό. Υγράνετε ένα μαλακό πανί σ' αυτό το διάλυμα και σκουπίστε το κράνος για να καθαρίσει. Ξεβγάλτε με ένα υγρό ύφασμα. Τα ματ φινιρίσματα είναι ευαίσθητα σε λεκέδες από δακτυλικά αποτυπώματα, σφάσματα, χημικά κ.λπ. και αυτοί οι λεκέδες μπορεί να είναι δύσκολο να αφαιρεθούν. Εάν η επιφάνεια λεκισθεί, χρησιμοποιήστε ένα μαλακό πανί βρεγμένο με νερό για να την σκουπίσετε απαλά το συντομότερο δυνατό.



Czyść kask starannie.

Nigdy nie używaj gorącej lub stonęj wody, benzyny, plynu do szyb ani rozpuszczalników. Kask może być poważnie uszkodzony przez wymienione substancje mimo, że uszkodzenia nie będą widoczne. Kask uszkodzony poprzez użycie wspomnianych substancji chemicznych nie gwarantuje ochrony głowy co może prowadzić do obrażeń ciała lub śmierci. Aby prawidłowo wyczyścić kask wymieszaj 5 lub 6 kropli łagodnego mydła w ok 5 litrach letniej wody. Wilgotną, miękką szmatką zanurzoną we wspomnianym roztworze umyj dokładnie kask. Na koniec przetrzyj wilgotną szmatką. Matowe powierzchnie są podatne na zabrudzenia powodowane przez odciski palców, owady, chemikalia itp., a usunięcie takich zabrudzeń może być trudne. Jeśli powierzchnia ulegnie zabrudzeniu, jak najszybciej wytrzeź ją delikatnie miękką ściereczką zwilżoną wodą.

3



Προσομοίηση Οστράζιενιε

4



Προσομοίηση Οστράζιενιε

5



Γενικές οδηγίες για την αποθήκευση και τη φροντίδα

Μην αφήνετε το κράνος σας μέσα σε αυτοκίνητο όπου εισέρχεται έντονο ηλιακό φως ή σε χώρο όπου επικρατούν υψηλές θερμοκρασίες. Δεν θα πρέπει να εκθέτετε την επένδυσή του κράνους σας σε έντονο ηλιακό φως και υπερβολική θερμότητα, όπως κοντά σε θερμάστρες ή σε θερμοκρασίες που υπερβαίνουν τους 50 °C (122°F).

Η ακατάλληλη μεταχείριση του κράνους σας θα καταστρέψει τον σκελετό κράνους και την αντικραδασμική επένδυσή και θα περιορίσει την ικανότητα του κράνους να σας προστατεύσει σε περίπτωση ατυχήματος. Επίσης, φυλάξτε το κράνος που είναι βαμμένο με φθορίζον χρώμα μακριά από το άμεσο ηλιακό φως όταν δεν το χρησιμοποιείτε, επειδή το φθορίζον χρώμα είναι περισσότερο ευαίσθητο στο ξεθώριασμα κάτω από το υπεριώδες φως σε σχέση με το μη φθορίζον χρώμα.

Όταν τα εσωτερικά μέρη βραχούν, σκουπίστε τα με ένα στεγνό πανί ή βάλτε τα αμέσως στη σκιά ενός καλά αεριζόμενου χώρου.

Ogólna instrukcja przechowywania i pielęgnacji

Nie pozostawiać kasku w samochodzie w miejscu narażonym na silne promieniowanie słoneczne, ani w miejscu, które nagrzewa się do wysokiej temperatury. Nie narażać wkładki kasku na silne światło słoneczne i nadmierne ciepło, np. w pobliżu grzejników lub w miejscu, gdzie temperatura przekracza 50°C (122°F).

Nieodpowiednie obchodzenie się z kaskiem spowoduje uszkodzenie jego skorupy oraz wkładki absorbującej siłę uderzenia oraz zmniejszy skuteczność ochrony jego użytkownika podczas wypadku. Co więcej, kiedy nie jest używany, przechowywać kask pomalowany farbami fluorescencyjnymi w miejscu chronionym przed bezpośrednim nasłonecznieniem, ponieważ farby fluorescencyjne są bardziej podatne na blaknięcie pod wpływem światła ultrafioletowego niż zwykłe farby.

Jeśli elementy wewnętrzne zostaną zmoczone, niezwłocznie osuszyc je suchą ściereczką lub pozostawić w cieniu w dobrze wentylowanym miejscu.

Μη κάνετε αλλαγές στο κράνος σας.

Είναι πολύ επικίνδυνο να ανοίγετε τρύπες ή να κόβετε το κέλυφος ή/και το απορροφητικό υλικό. Οι μετατροπές μπορούν να αδυνατίσουν πολύ το κράνος. Η μετατροπή του συστήματος συγκράτησης το αδυνατίζει και μπορεί να κοπεί σε περίπτωση πρόσκρουσης. Η αφαίρεση τμημάτων όπως το προστατευτικό του στόματος ή η πρόσθια λαστιχένια φλάντζα, μπορεί να αφήσει ακάλυπτες αιχμές που ενδέχεται να σας τραυματίσουν σε περίπτωση ατυχήματος. Χρησιμοποιείτε πάντα ανταλλακτικά εγκεκριμένα από τη SHOEI όταν αλλάζετε ζελατίνα, βίδες ή οποιοδήποτε άλλο μέρος. Ένα αδυνατισμένο κράνος δεν προστατεύει το κεφάλι.

Nigdy nie modyfikuj kasku.

Wiercenie otworów lub wycinanie w skorupie, jak również w wypełnieniu absorbującym uderzenie jest bardzo niebezpieczne. Modyfikacje mogą poważnie osłabić kask. Usunięcie części takich jak uszczelka gumowa czy maska chroniąca nos, może osłonić ostre krawędzie i powodować obrażenia twarzy. Zawsze używaj oryginalnych części zamiennych SHOEI. Kask osłabiony nie zapewnia ochrony głowy.



6



Μη κακομεταχειρίζεστε το κράνος σας.

Μην οδηγείτε ποτέ με το κράνος να κρέμεται από το σχετικό άγκιστρο της μοτοσυκλέτας, ούτε να το κρεμάτε από στρώματα με γωνίες, όπως τον καθρέφτη. Μη κάθεστε πάνω στο κράνος σας και μη το πετάτε. Το απορροφητικό υλικό του κράνους δεν πρέπει να εκτίθεται σε δυνατό ήλιο και υπερβολική θερμότητα, όπως κοντά σε θερμάστρες ή όπου η θερμοκρασία υπερβαίνει τους 50ο C. Όταν τα εσωτερικά μέρη βραχούν, σκουπίστε τα με ένα στεγνό πανί ή βάλτε τα αμέσως στη σκιά ενός καλά αεριζόμενου χώρου. Αποφύγετε τους ψεκασμούς εντομοαπωθητικών (όπως το ναφθαλινίο) κοντά στο κράνος. Η κακομεταχείριση του κράνους θα βλάψει το κέλυφος και το απορροφητικό υλικό και θα περιορίσει την ικανότητα του κράνους σας να σας προστατεύσει σε περίπτωση ατυχήματος. Μέγιστη φροντίδα θα πρέπει να λαμβάνεται όταν χειρίζομαστε κράνη με βαθή μάτ, γιατί η επιφάνεια είναι ευαίσθητη και μπορεί να γρατζουνιστεί ή να λεκιάσει εύκολα. Επίσης, φυλάξτε το κράνος που είναι βαμμένο με φθορίζον χρώμα μακριά από το άμεσο ηλιακό φως όταν δεν το χρησιμοποιείτε, επειδή το φθορίζον χρώμα είναι περισσότερο ευαίσθητο στο ξεθώριασμα κάτω από το υπεριώδες φως σε σχέση με το μη φθορίζον χρώμα.

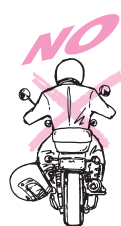

7



Dbaj o kask.

Nie przewoź kasku luźno przyczepionego do motocykla i nie wieszaj kasku na lusterka motocykla lub inne jego elementy. Nie siadaj na kasku. Nie należy wystawiać kasku na intensywne działanie słońca i wysokich temperatur, jak również w pobliżu grzejników lub gdy temperatura przekracza 50°C (122°F). Jeśli elementy wewnętrzne zostaną zmoczone, niezwłocznie osusz je suchą ściereczką lub pozostaw w cieniu w dobrze wentylowanym miejscu. Unikaj rozpylania chemikaliów na owady (np. "naftalen") w pobliżu kasku. Nieprawidłowe obchodzenie się z kaskiem może uszkodzić skorupę i wypełnienie absorbujące uderzenie lub zmniejszyć możliwości ochronne kasku w razie wypadku. Należy zachować zachować szczególną ostrożność przy pielęgnacji kasku o matowej powłoce zewnętrznej ponieważ jego powierzchnia jest delikatna i może być łatwo porysowana lub odbarwiona. Co więcej, kiedy nie jest używany, przechowywać kask pomalowany farbami fluorescencyjnymi w miejscu chronionym przed bezpośrednim nasłonecznieniem, ponieważ farby fluorescencyjne są bardziej podatne na blaknięcie pod wpływem światła ultrafioletowego niż zwykłe farby.

Ελέγχετε πάντα το κράνος πριν ανεβείτε στη μοτοσυκλέτα.

- (1) Ελέγξτε τις βίδες του γέισου και της ζελατίνας και σφίξτε τις αν χρειάζεται.
- (2) Ελέγξτε το κράνος για τυχόν ρωγμές. Ισχυρά οξέα (π.χ. υγρά μπαταρίας) μπορούν να βλάψουν τη δομή του. Εάν διαπιστώσετε ρωγμές ή ζημιές, πάψτε αμέσως να χρησιμοποιείτε το κράνος.
- (3) Τα πλαστικά μέρη μπορούν να αρχίσουν να φθείρονται γύρω στα 5 χρόνια από την κατασκευή τους. Αν διαπιστώσετε φθορά σε οποιοδήποτε τέτοιο τμήμα, είτε βάλτε καινούργιο ανταλλακτικό είτε αντικαταστήστε το κράνος. Εάν αυτά τα μέρη χαλαρώσουν ή/και πέσουν ενώ οδηγείτε, ενδέχεται να παρεμποδιστεί η όρασή σας, με αποτέλεσμα ατύχημα με συνέπεια βαρείας ή θανατηφόρας κακώσεως.
- (4) Ελέγξτε την ασφάλεια του συστήματος συγκράτησης. (βλ. σημείο D).
- (5) Πριν χρησιμοποιήσετε το κράνος, βεβαιωθείτε πάντα ότι το κεντρικό και τα πλαϊνά μαξιλαράκια είναι στη θέση τους.

Sprawdź kask przed każdą jazdą.

- (1) Sprawdzij wizjer i jego mocowanie i dokręć je w razie potrzeby.
- (2) Sprawdź czy na kasku nie ma pęknięć. Silne stężenia kwasów (np. kwas akumulatorowy) może spowodować uszkodzenie skorupy. Jeśli okaże się, że kask posiada pęknięcia lub uszkodzenia, przestań go używać.
- (3) Plastikowe elementy mogą zacząć nosić ślady użytkowania po 5 latach od wyprodukowania. Jeśli, którakolwiek część plastikowa jest zużyta skontaktuj się z dealerem lub agentem SHOEI celem wymiany. W powyższej sytuacji prawidłowa widoczność może być ograniczona co może skutkować wypadkiem i poważnymi obrażeniami ciała lub śmiercią.
- (4) Sprawdź czy prawidłowo zapięłeś paski pod brodą (zob. pkt D).
- (5) Należy każdorazowo upewnić się, że wkładka centralna wysięciółki i wkładki boczne są prawidłowo zamocowane w kasku!



8



9



Κρατάτε τη ζελατίνα του κράνους σε καλή κατάσταση.

Εάν η ζελατίνα γρατζουνιστεί υπερβολικά ή είναι αδύνατον να καθαριστεί, αντικαταστήστε την με καινούργια. Η περιορισμένη ορατότητα προκαλεί ατυχήματα. Καθαρίζετε τη ζελατίνα με απαλό διάλυμα σαπουνιού, ξεβγάζετε καλά με καθαρό νερό και στεγνώνετε με ένα μαλακό ύφασμα. Μη χρησιμοποιείτε ποτέ βενζόλη, βενζίνη, καθαριστικά για τζάμια ή άλλους διαλύτες. Μη τοποθετείτε αυτοκόλλητα ή κολλητική ταινία στη ζελατίνα, διότι θα αδυνατίσει η σκληρή επίστρωση της, καταστρέφοντας τη ζελατίνα. Μην οδηγείτε ποτέ με ζελατίνα που δεν είναι απολύτως διαφανής. Η περιορισμένη ορατότητα μπορεί να προκαλέσει ατύχημα με συνέπεια βαρείς ή θανατηφόρες κακώσεις.

Utrzymuj mechanizm mocowania szyby w dobrym stanie.

Jeśli mechanizm jest mocno zarysowany lub nie jest możliwe jego oczyszczenie dokonaj wymiany. Utrata prawidłowej widoczności jest częstą przyczyną wypadków. Wyczyść mechanizm łagodnym roztworem wody i mydła, dobrze wypłucz czystą wodą i przetrzyj suchą szmatką. Nie należy używać benzyny, płynu do szyb lub jakichkolwiek innych rozpuszczalników. Nie przyklejaj naklejek lub taśmy samoprzylepnej na wizjer, może to skutkować osłabieniem powłoki utwardzonej. Mogą one spowodować uszkodzenie wizjera. Używanie brudnego lub zużytego wizjera może powodować ograniczenie pola widzenia i doprowadzić wypadku skutkującego poważnymi obrażeniami ciała lub śmiercią.



10



Μη ξαναβάψετε το κράνος.

Δεν συμβουλεύουμε να ξαναβάψετε το κράνος, επειδή η μπογιά και ο διαλύτης της μπορούν να βλάψουν τα υλικά που χρησιμοποιούνται στην κατασκευή του κράνους. Ένα κράνος που έχει βλαφθεί ή αδυνατίσει από τη βαφή ενδέχεται να μη προστατεύει το κεφάλι σε περίπτωση ατυχήματος με συνέπεια βαρείς ή θανατηφόρες κακώσεις. Εάν πρέπει οπωσδήποτε να βάψετε το κράνος σας, συμβουλευθείτε τον πωλητή SHOEI.



Nie lakieruj kasku.

Lakierowanie skorupy kasku jest bardzo ryzykowne, ponieważ farby i rozcieńczalniki mogą spowodować uszkodzenie materiałów użytych w produkcji kasku. Kask uszkodzony lub osłabiony przez związki chemiczne użyte w lakierach i/lub rozcieńczalnikach nie zapewni ochrony głowy podczas wypadku. Jeśli konieczne jest lakierowanie kasku (profesjonalny sport) skonsultuj się z dealerem lub agentem SHOEI.

Θυμηθείτε: το κράνος εμποδίζει μέρος της όρασης και των ήχων και περιορίζει την αντίληψή σας για τις αλλαγές στο περιβάλλον σας.

Όταν φοράτε κράνος, κυρίως φουλ-φέις ή τύπου τζετ, είστε κάπως απομονωμένοι από το περιβάλλον σας. Οι κλιματολογικές αλλαγές μπορεί να σας βρουν απροετοίμαστους: ξαφνική βροχή ή αλλαγή θερμοκρασίας μπαίνοντας ή βγαίνοντας από μια σήραγγα ή ανηφορίζετε ορεινούς δρόμους, μπορούν να προκαλέσουν απότομο θόλωμα της ζελατίνας και απώλεια ορατότητας. Σε τέτοια περίπτωση, εάν φοράτε κράνος με μηχανισμό ασφάλισης της ζελατίνας, να είστε έτοιμοι να ανοίξετε λίγο της ζελατίνα, περιορίζοντας ταυτόχρονα την ταχύτητά σας για να αποφύγετε απότομο άνοιγμα της ζελατίνας ή είσοδο αέρα ή βροχής. Μην οδηγείτε με θολωμένη ζελατίνα. Όταν φοράτε κράνος, περιορίζεται επίσης η δυνατότητά σας να ακούτε τους θορύβους του δρόμου, κυρίως σε υψηλές ταχύτητες. Το άνοιγμα και το κλείσιμο της ζελατίνας διαφοροποιεί πολύ το τι μπορείτε να ακούσετε, φωνώντας κράνος φουλ-φέις ή τύπου τζετ. Για ασφαλή οδήγηση, πρέπει να έχετε συνείδηση του πόσο επηρεάζεται η αντίληψή σας για τις συνθήκες του δρόμου και της κίνησης από τον τύπο του κράνους σας, την ταχύτητά σας και τη θέση της ζελατίνας σας. **Είναι πολύ επικίνδυνο να οδηγείτε με τη ζελατίνα ανοικτή. Να μην οδηγείτε με τη ζελατίνα ανοικτή, εκτός από έκτακτη περίπτωση.** Αν οδηγείτε με τη ζελατίνα ελαφρώς ανοικτή για να εμποδίσετε το θάμπωμα, η ζελατίνα μπορεί να ανοίξει ξαφνικά και να καταστραφεί. Κλείστε τη ζελατίνα μόλις εξουδετερωθεί το θάμπωμα.

Pamiętaj: kaski znacząco ograniczają wizję i słuch jak również odczuwanie zmian warunków atmosferycznych.

Podczas użytkowania kasku, zwłaszcza `integralnego` lub `jet`. Zmiany warunków atmosferycznych mogą następować w sposób nagły: opady i wahania temperatur podczas wjazdów/wyjazdów z tunell lub na górskich drogach o zmieniającej amplitudzie mogą spowodować nieoczekiwane zaparowanie wizjera i chwilową utratę widoczności. W takiej sytuacji zwolnij blokadę wizjera jeśli twój kask jest w nią wyposażony i zmniejsz prędkość aby nie dopuścić do nagłego otwarcie wizjera pod wpływem pędu powietrza. Jazda z zaparowanym wizjerem jest bardzo niebezpieczna. Podczas jazdy słyszalność dźwięków otoczenia jest znacząco ograniczona, w szczególności przy dużych prędkościach. W przypadku kasku `integralnego` i `jet` słyszalność znacząco się zmienia przy otwartym i zamkniętym wizjerze. Aby zachować maksymalne bezpieczeństwo weź pod uwagę istotną zmianę percepcji warunków zewnętrznych w zależności od typu kasku, prędkości i położenia wizjera. **Jazda z otwartym wizjerem może być bardzo niebezpieczna, i jest dopuszczalna jedynie w wyjątkowych przypadkach.** Kiedy jedziesz z rozszczelnionym wizjerem w celu jego odparowania wizjer przy dużej prędkości może się otworzyć pod wpływem pędu powietrza i zostać uszkodzony. Zamknij wizjer niezwłocznie po odparowaniu.

11



ΕΓΓΥΗΣΗ

Η εταιρία SHOEI CO., LTD., κατασκευάστρια του κράνους SHOEI, χορηγεί στον πρώτο αγοραστή του καινούριου αυτού κράνους μία εγγύηση περιορισμένης ισχύος για μία περίοδο πέντε (5) ετών από την ημερομηνία αγοράς ή επτά (7) από την ημερομηνία κατασκευής, ισχύει πάντα η πρώτη ημερομηνία, σύμφωνα με την οποία το προϊόν δεν φέρει ελαττώματα στο υλικό και την επεξεργασία του.

Ποιόν καλύπτει η εγγύηση;

Η παρούσα εγγύηση καλύπτει τον πρώτο αγοραστή του κράνους της SHOEI και δεν μεταφέρεται.

Τί καλύπτει η εγγύηση;

Εγγυόμαστε ότι το κράνος σας της μάρκας SHOEI, υπό την προϋπόθεση ότι βρίσκεται στην κατοχή σας και το χρησιμοποιείτε κανονικά, δεν φέρει ελαττώματα στο υλικό και την επεξεργασία του για την περίοδο των πέντε (5) ετών από την ημερομηνία αγοράς ή επτά (7) από την ημερομηνία κατασκευής (η οποία αναγράφεται στο εσωτερικό του κράνους).

Τί ΔΕΝ καλύπτει η εγγύηση;

Η εγγύηση δεν καλύπτει κράνη που έχουν εμπλακεί σε ατυχήματα, έχουν γίνει αντικείμενα λανθασμένου χειρισμού ή κακής μεταχείρισης (σκόπια και μη), έχουν μεταχειρισθεί με αμέλεια, έχουν παραποιηθεί, φέρουν αλλαγές ή δεν συντηρήθηκαν σωστά. Εκτός αυτού, η εγγύηση δεν καλύπτει τα φθοριζόντα χρώματα που έχουν χρησιμοποιηθεί σε μερικά μοντέλα κράνων της SHOEI, καθώς ενδέχεται, με την πάροδο του χρόνου και με την έκθεσή τους στα στοιχεία της φύσης, να φθαρεί το χρώμα τους ή η αρχική τους ποιότητα. Τα ματ φινιρίσματα είναι ευαίσθητα σε λεκέδες από δακτυλικά αποτυπώματα, σφάλματα, χημικά κ.λπ. Αυτοί οι λεκέδες ΔΕΝ καλύπτονται από αυτήν την Εγγύηση. ΔΕΝ ΥΠΑΡΧΟΥΝ ΑΛΛΕΣ ΕΓΓΥΗΣΕΙΣ ΟΙ ΟΠΟΙΕΣ ΙΣΧΥΟΥΝ ΜΕΤΑ ΤΟ ΠΕΡΑΣ ΤΗΣ ΠΕΡΙΟΡΙΣΜΕΝΗΣ ΕΓΓΥΗΣΗΣ ΠΟΥ ΑΝΑΦΕΡΕΤΑΙ ΣΤΟ ΕΓΧΕΙΡΙΔΙΟ ΑΥΤΟΥ, ΚΑΙ ΑΠΟΚΛΕΙΕΤΑΙ ΡΗΤΑ ΚΑΘΕ ΕΜΜΕΣΗ ΕΓΓΥΗΣΗ, ΣΥΜΠΕΡΙΛΑΜΒΑΝΟΜΕΝΩΝ ΤΗΣ ΕΜΜΕΣΗΣ ΕΓΓΥΗΣΗΣ ΕΜΠΟΡΕΥΣΙΜΟΤΗΤΑΣ ΚΑΙ ΚΑΤΑΛΛΗΛΟΤΗΤΑΣ ΓΙΑ ΜΙΑ ΣΥΓΚΕΚΡΙΜΜΕΝΗ ΧΡΗΣΗ. ΚΑΝΕΝΑΣ ΠΩΛΗΤΗΣ ΔΕΝ ΕΧΕΙ ΤΟ ΔΙΚΑΙΩΜΑ ΠΑΡΑΛΛΑΓΗΣ ΤΩΝ ΟΡΩΝ ΚΑΙ ΤΟΥ ΑΠΟΚΛΕΙΣΜΟΥ ΕΥΘΥΝΗΣ ΠΟΥ ΑΝΑΦΕΡΟΝΤΑΙ ΣΤΟ ΠΑΡΟΝ ΕΓΧΕΙΡΙΔΙΟ.

Ποιά προστασία μου παρέχει η εγγύηση;

Εάν, μέσα στην περίοδο ισχύος της εγγύησης, το κράνος που αγοράσατε δεν είναι σύμφωνα με την περιορισμένη εγγύηση του πρώτου κατόχου όπως την περιγράφει τον παρόν εγχειρίδιο, η εταιρία SHOEI, κατά την διακριτική της ευχέρεια, μπορεί να επισκευάσει ή να αντικαταστήσει το προϊόν ή να σας επιστρέψει το ποσό αγοράς. ΠΛΗΡΩΜΗ ΔΕΝ ΠΑΡΕΧΕΤΑΙ ΓΙΑ ΚΑΘΕ ΖΗΜΙΑ, ΣΥΜΠΕΡΑΛΛΑΜΒΑΝΟΜΕΝΗΣ ΧΩΡΙΣ ΠΕΡΙΟΡΙΣΜΟΥΣ ΚΑΘΕ ΕΜΜΕΣΗΣ, ΤΥΧΑΙΑΣ Η ΣΥΝΕΠΑΓΟΜΕΝΗΣ ΖΗΜΙΑ ΚΑΘΕ ΤΥΠΟΥ ΚΑΙ ΕΙΔΟΥΣ.

Πώς μπορώ να ζητήσω αντικατάσταση βάσει της εγγύησης;

Για να αντικαταστήσουμε το προϊόν βάσει της εγγύησης, πρέπει να φέρετε το κράνος με την απόδειξη πληρωμής ή κάποιο άλλο αποδεικτικό στοιχείο της αγοράς (και την ημερομηνία αγοράς) στον πωλητή, από τον οποίο αγοράσατε το κράνος της SHOEI. Πρέπει να συμπεριλάβετε μία σύντομη και γραπτή περιγραφή του προβλήματος που αντιμετωπίζετε με τον προϊόν, και να αναφέρετε το μοντέλο, το μέγεθος και την ημερομηνία κατασκευής (αναγράφεται στο εσωτερικό του κράνους). Επίσης πρέπει να δηλώσετε το ονοματεπώνυμό σας, τη διεύθυνσή σας και το τηλέφωνο στο οποίο μπορούμε να επικοινωνήσουμε μαζί σας κατά την ημέρα. Εάν η SHOEI αποφασίσει ότι το κράνος έχει κάποιο ελάττωμα στο υλικό ή την επεξεργασία και δεν έχει λήξει η εγγύηση, ο πωλητής θα σας αντικαταστήσει το κράνος ή θα προβεί στην επιστροφή του ποσού αγοράς.

ΓWARANCJA

Firma SHOEI CO., LTD., producent KASKU SHOEI, udziela pierwszemu nabywcy nowego kasku na okres pięciu (5) lat od daty zakupu albo siedmiu (7) lat od daty produkcji, w zależności od tego, który z tych okresów uplynie pierwszy, ograniczonej gwarancji, że Produkt jest wolny od wad materiału i wykonania.

Kogo dotyczy gwarancja?

Ta gwarancja jest udzielana tylko pierwotnemu nabywcy kasku SHOEI i jest nieprzechodnia.

Co obejmuje gwarancja?

Gwarancja dotyczy kasku SHOEI i zapewnia, że kask będący własnością nabywcy i używany w normalny sposób będzie wolny od wad materiałowych i wad wykonania przez okres pięciu (5) lat od daty zakupu i siedmiu (7) lat od daty produkcji (znajdującej się wewnątrz kasku).

Czego NIE DOTYCZY gwarancja?

Gwarancja nie dotyczy kasków, które były noszone podczas wypadku, były używane nieprawidłowo albo niezgodnie z przeznaczeniem (umyślnie lub z innych przyczyn), nie były używane z zachowaniem zasad dbałości, zostały zmanipulowane lub zmodyfikowane bądź nie były konserwowane albo były konserwowane nieprawidłowo. Poza tym niniejsza gwarancja nie dotyczy farb fluorescencyjnych używanych w niektórych modelach kasków SHOEI, które mogą blaknąć lub ścierać się w miarę upływu czasu i wskutek działania na kask czynników środowiskowych. Matowe powierzchnie są podatne na zabrudzenia powodowane przez odciski palców, owady, chemikalia itp. Takie zabrudzenia NIE są objęte niniejszą gwarancją. NIE ISTNIEJĄ JAKIEKOLWIEK INNE GWARANCJE WYKRACZAJĄCE POZA ZAKRES GWARANCJI, NA KTÓRĄ WSKAZUJE NINIEJSZA INSTRUKCJA OBSŁUGI; NINIEJSZYM WYKLUCZA SIĘ JAKIEKOLWIEK GWARANCJE DOMYŚLNE LUB POŚREDNIE, W TYM DOMYŚLNE GWARANCJE ZDATNOŚCI DO OBROTU HANDLOWEGO ORAZ PRZYDATNOŚCI DO OKREŚLONYCH CELÓW. PRZEDSTAWICIELE HANDLOWI NIE SA UPRAWNIENI DO DOKONYWANIA JAKICHKOLWIEK ZMIAN WARUNKÓW ORAZ WYKLUCZENIE OKREŚLONYCH W NINIEJSZYM DOKUMENCIE.

Jaką ochronę zapewnia mi gwarancja?

Jeżeli w ciągu okresu gwarancyjnego okaże się, że zakupiony kask nie spełnia warunków ograniczonej gwarancji udzielonej pierwotnemu nabywcy i zdefiniowanej w niniejszej instrukcji obsługi, SHOEI – zgodnie z własną decyzją – dokona naprawy Produktu, wymieni go na nowy albo zwróci nabywcy cenę jego zakupu. WYPŁATA ODSZKODOWAŃ Z TYTUŁU JAKICHKOLWIEK SZKÓD, WŁĄCZNIE Z WSZELKIEGO RODZAJU SZKODAMI POŚREDNIMI, LOSOWYMI ALBO NASTĘPCZYMI, JEST WYKLUCZONA.

Jak wymieni kask w przypadku gwarancyjnym?

Aby wymienić kask w przypadku gwarancyjnym, należy udać się z kaskiem, paragonem lub innym dowodem zakupu (zawierającym datę zakupu) do sklepu, w którym został zakupiony kask SHOEI. Do kasku należy dołączyć krótki opis występującego problemu wraz z numerem modelu, rozmiarem i datą produkcji (znajduje się wewnątrz kasku). Należy też koniecznie podać swoje nazwisko, pełny adres i numer telefonu w ciągu dnia. Jeżeli firma SHOEI stwierdzi, że kask wykazuje wadę materiału lub wadę wykonania i że nie upłynął jeszcze okres gwarancji, przedstawiciel handlowy sprzedający Produkt dokona wymiany kasku lub zwrotu ceny zakupu.

Kuinka valitset kypärän ja puuet sen oikein

Att välja en hjälm och använda den rätt



Varoitus Mikään kypärä ei pysty suojaamaan sen käyttäjää kaikilta odotettavissa olevilta suurilla ja pienillä nopeuksilla tapahtuvilta iskuilta. Jotta pää olisi kuitenkin suojattu mahdollisimman hyvin, kypärän on oltava sopivan kokoinen, ja kiinnitysmekanismien on oltava turvallisesti kiinnitetty leuan alta. Jos kypärä ei ole sopivan kokoinen tai sitä ei ole kiinnitetty turvallisesti, on olemassa vaara, että kypärä irtoaa onnettomuudessa, mistä seuraa vakava päävamma tai kuolema.



Varning Ingen hjälm kan skydda mot alla förutsebara slag vid hög och låg hastighet. För bästa möjliga skydd av huvudet måste hjälmen vara lagom stor och säkert fastspänd under hakan. Det är farligt att inte anpassa hjälmen och spänna fast den väl, eftersom den då kan åka av i en olycka, vilket kan medföra svåra huvudskador eller dödsfall.

- Ennen kypärän ostamista noudata huolellisesti seuraavassa mainittuja vaiheita A–D:
- Innan du köper en hjälm, är det bäst att noggrant gå igenom alla steg från A till D nedan:

A

Määritä sopiva koko.

1. Mittaa pääsi koko. Mittaa pään koko kiertämällä pään ympärille mittanauha siten, että nauha kulkee seuraavien kolmen kohdan yli: 2 cm kulmakarvojen yläpuolelta, 2 cm niiden kohtien yläpuolelta, joissa korvat kiinnittyvät päähän, ja takaraivossa eniten ulkonevalta kohdalta.
2. Valitse kypärä, joka on lähimpänä pääsi kokoa, jonka sait mittaamalla. Koska kypärä ei aina vastaa tarkalleen pään kokoa, ja jos pään ympärysmitta on kahden kypäräkoon välissä, sovita ensin pienempää kokoa.

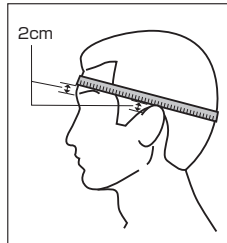

Avgöra lagom storlek.

1. Mät storleken på huvudet. Mät storleken på ditt huvud genom att linda ett mätband runt huvudet så att det passerar över följande tre punkter: 2 cm ovanför ögonbrynen, 2 cm ovanför där dina öron går ut från ditt huvud och den mest utbuktande punkten på baksidan av ditt huvud.
2. Välj den hjälm som är närmast i storlek med ditt huvud enligt ovanstående mätning. Hjälmen kanske inte har exakt samma storlek som ditt huvud. Om huvudmättet ligger mellan två hjälmstorlekar, prova den mindre storleken först.

B

Kokeile kypärää päähän.

1. Levitä kypärän aukkoa käsilläsi (katso kaavio A) ja liu'uta pää kypärään. Vedä vain leukahihnoista, älä leukahinnan suojuksista. Suojuksista vetäminen voi repäistä ne rikki. Jos kypärä ei ole tiukka, se on sinulle liian suuri. Jos sinulla ei ole kokemusta kypärästä, et ehkä halua vetää kypärää alaspäin, jonka tulisi tuntua tiukalta. Käytä pienintä mahdollista kypärää, vaikka sen päähän laittaminen tuntuisi vaikealta. Kypärän pitäisi tuntua tiukasti istuvalta.

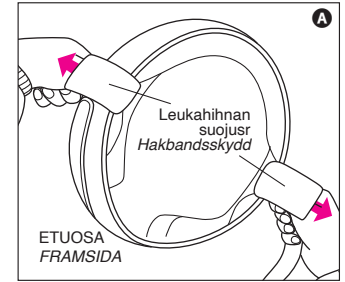

Prova hjälmen.

1. Utvidga hjälmens öppning med händerna (se bild A) och sätt på hjälmen på huvudet. Dra bara i hakbanden, inte i hakbandsskydden. Skydden kan gå sönder om man drar i dem. Om inte hjälmen sitter åt, är den för stor för dig. Om du är ovan vid hjälmar kanske du tycker det känns obehagligt att dra ner hjälmen, som ska sitta åt. Även om du tycker det är svårt att ta på den, ska du använda den minsta hjälmstorleken som går att ta på. Den ska kännas riktigt tajt.

C

Tarkista sopiva koko. Kun kypärä on päässäsi, käy läpi seuraava tarkistuslista ja selvitä, onko kypärä oikean kokoinen.

1. Tarkista, että kypärän sisävuoraus istuu tiiviisti kokonaa päəsi ympäri.
2. Tarkista, että yläpehmuste painautuu tiiviisti päälakeasi vasten.
3. Tarkista, että poskipehmusteet koskettavat poskiasi.
4. Varmista, että kulmiesi ympärillä sisävuorauksen alla ei ole tyhjää tilaa, johon sormet mahtuvat.
5. Tartu sitten kypärästä käsillä molemmilta sivuilta. Pidä pääsi paikallaan ja yritä liikuttaa kypärää ylös ja alas sekä sivulta toiselle. Pitäisi tuntua siltä, että pään ja kasvojen ihoa vedetään, kun yrität liikuttaa kypärää. Jos pystyt liikuttamaan kypärää pään ympärillä helposti, se on liian suuri. Kokeile pienempää kokoa.

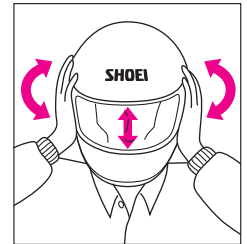

Kontrollera att hjälmen passar. Gå igenom följande checklista när du har hjälmen på dig, för att avgöra om hjälmen har rätt storlek.

1. Kontrollera att hjälmens inredning sitter åt hela vägen runt huvudet.
2. Kontrollera att toppkudden trycker mot hjässan.
3. Kontrollera att sidokuddarna har kontakt med kinderna.
4. Kontrollera att det inte finns något utrymme att sticka in fingrarna mellan pannan och fodret.
5. Ta nu tag i hjälmen med en hand på varje sida. Utan att röra på huvudet försöker du flytta hjälmen upp och ner, och från sida till sida. Du bör känna att huden på huvudet och i ansiktet dras med när du försöker flytta hjälmen. Om du kan flytta hjälmen enkelt, är den för stor. Prova en mindre storlek.

Tarkista kiinnitysmekanismit ja käy läpi seuraavat vaiheet.

1. Kiinnitä leukahihna mahdollisimman tiukaksi ilman, että siitä aiheutuu kipua (katso kaavio B, C, tai D). Hihnassa ei saa olla löysyyttä, ja sen on oltava tiukasti kurkkuasi vasten.
2. Kun leukahihna on kiinnitetty, aseta kädet kypärän takaosaa vasten ja yritä työntää kypärä pois kiertämällä sitä eteenpäin.
3. Aseta sitten kätesi kypärän etupuolelle otsasi yläpuolelle (tai leukasuojukselle) ja yritä työntää kypärä pois kiertämällä sitä taaksepäin.
4. Älä käytä kypärää, jos se alkaa irrota jompaankumpaan suuntaan. Joko kypärä on liian suuri, tai leukahihna ei ole tarpeeksi kireällä.

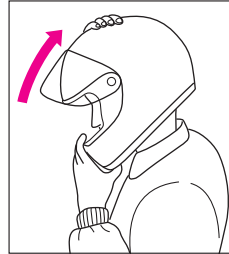

Kontrollera fastspänningen och gå igenom följande steg.

1. Spänn hakbandet så hårt som möjligt utan att det gör ont (se bild B, C, eller D). Det får inte vara slakt utan måste sitta tajt mot halsen.
2. Med hakbandet fastspänt sätter du händerna mot baksidan av hjälmen och försöker skjuta av hjälmen genom att rotera den framåt.
3. Härnäst sätter du händerna på framsidan av hjälmen ovanför pannan (eller på hakskyddet) och försöker trycka av hjälmen genom att rotera den bakåt.
4. Använd inte hjälmen om den flyttar sig framåt eller bakåt. Antingen är hjälmen för stor för dig eller är inte hakbandet tillräckligt åtdraget.

*TOISTA KAIKKI EDELLÄ MAINITUT VAIHEET, KUNNES ISTUVUUS ON OIKEA JA KYPÄRÄ ON KIINNITETTY TURVALLISESTI.

*UPPREPA ALLA STEGEN OVAN TILLS DU HAR HITTAT RÄTT PASSFORM, OCH HJÄLMEN ÄR SÄKERT FASTSPÄND.

Kypärän ottaminen päästä / Så här tar du av hjälmen



Avaa ensin leukahihna ja pidä kiinni leukahihnoista molemmin käsin. Levitä kypärää pitäen kiinni leukahihnoista ja ota kypärä päästäsi kääntämällä sitä taaksepäin piirroskuvan mukaisesti.

Lossa först ett hakband och håll hakbanden med båda händerna. Vidga hjälmen genom att hålla i hakbanden, och ta bort hjälmen från huvudet genom att vända den bakåt som visas i bilden.

Leukahihnan oikeanlainen kiristäminen on äärimmäisen tärkeää. Yritä vetää leukahihnasta alaspäin sormenpäilläsi. Jos leukahihna ei ole kurkkuasi vasten tai löystyy, leukahihnaa ei ole asetettu kunnolla D-renkaiden läpi. Yritä sitten uudelleen, kuten kaaviossa B on esitetty. Jos leukahihna on löysä, isku voi sysätä kypärän pois päästä, jolloin pää jää täysin suojaamattomaksi. Älä käytä kypärää, joka voidaan työntää pois päästä leukahihnan ollessa kiinnitetynä, koska silloin kypärä voi irrota onnettomuudessa, mistä voi seurata kuolema tai vakava loukkaantuminen.

Det är mycket viktigt att dra åt hakbandet lagom hårt. Försök dra ned hakbandet med fingertopparna. Om inte hakbandet ligger mot halsen eller lossnar, har du inte satt bandet på rätt sätt genom D-ringarna. Försök då igen enligt bild B. Om hakbandet är löst, kan ett kraftigt slag slå av dig hjälmen och lämna huvudet helt oskyddat. Använd inte en hjälm som kan åka av från huvudet när hakbandet är fastspänt, eftersom du kan tappa den vid en olycka. Det kan leda till dödsfall eller svåra personskador.

D-rengas: Kiinnitä D-rengaskiinnitysmekanismit turvallisesti pujottamalla leukahihnan pää D-renkaan läpi, kuten kaaviossa B on esitetty, ja vedä se tiukasti kurkkuasi vasten. Kun se on kunnolla kiinnitetty, kiinnitä leukahihnan vapaa pää napsauttamalla pään painonappi, niin että se naksahda kuvan mukaisesti. Pään painonapin tehtävänä on estää leukahihnan pään lepattaminen vapaana. Irrota leukahihnan kiinnitys avaamalla pään painonappi ja vetämällä kieleke alaspäin.

D-ring: Spänn fast hjälmen säkert med D-ringsystemet genom att trä hakbandets ände genom D-ringen enligt bild B, och dra åt den mot halsen. När du spänt fast den säkert, knäpper du fast den lösa änden av hakbandet så den klickar till. Detta förhindrar att änden på hakbandet fladdrar. Lossa hakbandet genom att dra loss änden och dra den nedåt.

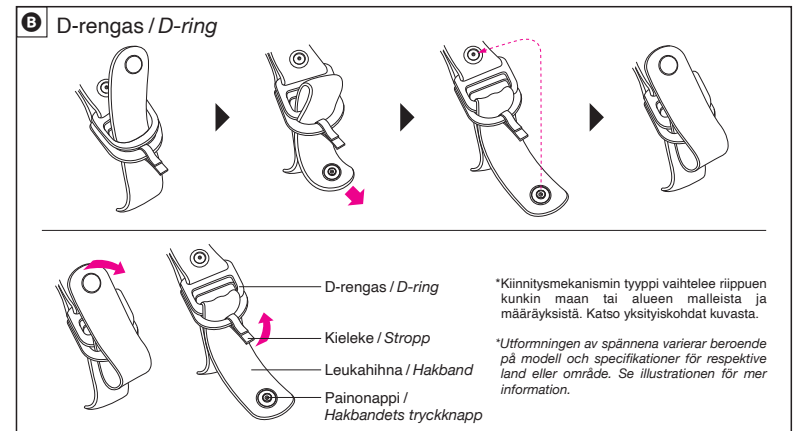

*Kiinnitysmekanismit tyyppi vaihtelee riippuen kunkin maan tai alueen malleista ja määräyksistä. Katso yksityiskohtia kuvasta.

*Utformningen av spännena varierar beroende på modell och specifikationer för respektive land eller område. Se illustrationen för mer information.

Quinka valitset kypärän ja puet sen oikein Att välja en hjälm och använda den rätt

Pikakiinnitys: Kiinnitä leukahihna työntämällä metallikieleke (a) tukevasti kiinnikkeeseen kaavion ➊ mukaisesti, kunnes se napsahtaa. Vedä leukahihna tiukasti kiinni kurkkuasi vasten ja kiinnitä leukahihnan pää viemällä se soljen läpi. Avaa leukahihnan kiinnitys painamalla kahta lukitsinta (b) sisäänpäin piirustuksen mukaisesti.

Snabblåssystem: Fäst hakbandet genom att sätta in metallfliken (a) i spännet och trycka till så att det klickar fast. Se bild ➋. Dra åt hakbandet mot halsen och trä änden av det genom remspännet för att fästa det. Lossa hakbandet genom att trycka in de två nabbarna (b) enligt bilden.

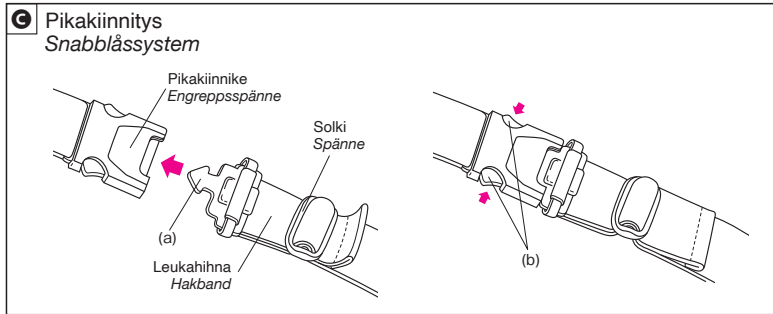

Mikrolukitusjärjestelmä: Kiinnitä leukahihna työntämällä metallikieltä (c) solkeen (d) hitaasti, kunnes se lukittuu kunnolla. (Katso piirros ➌)

Låssystem med mikrospärrtandning: För att låsa hakremmen, ska du långsamt föra in metalltungan (c) i spännet (d) tills den är ordentligt låst. (Se bild ➌)

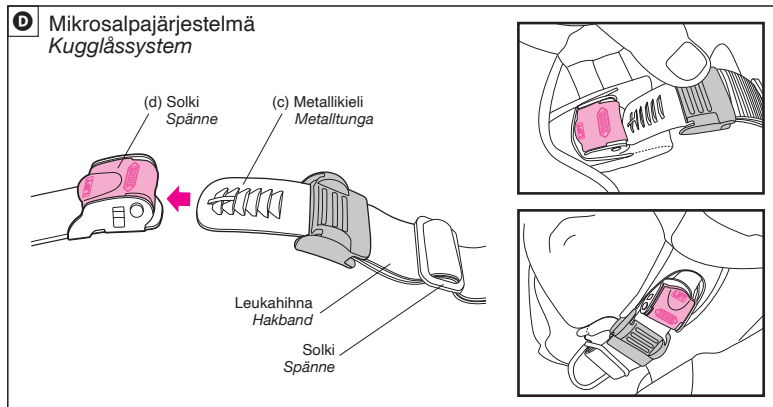

Varmista, ettei leukahihna ole löysä: Leukahihnan on oltava mahdollisimman tiukka ilman, että se aiheuttaa kipua. Hihnassa ei saa olla löysää, ja sen on oltava tiukasti leukaa vasten. Leukahihna on kiristetty oikein, kun hengittäminen ja nieleminen onnistuu normaalisti, mutta sormi ei mahdu leukahihnan ja kurkun väliin.

Se till att hakremmen inte sitter för löst i låst läge: Hakremmen ska spännas så att den är åtsittande utan att det gör ont. Remmen får inte sitta löst, utan ska löpa tätt runt din haka. När den är korrekt spänd ska du kunna andas och svälja normalt, och det ska inte gå att sticka ett finger mellan remmen och strupen.

Jos leukahihna on liian tiukka tai löysä, säädä hihnan pituutta liuuttamalla hihnaa sisään säätimeen tai vetämällä sitä säätimestä ulos. (Katso alla oleva kuva)

Om hakremmen är för löst eller hårt spänd, kan du justera dess längd genom att göra remmen kortare respektive längre och låsa den i remstoppet. (Se bilden nedan)

Leukahihnan säätö / Justera hakbandet

Irrota mikrolukitusjärjestelmän kumisuojuksen leukahihnan pituuden säätämistä piirroksen mukaisesti.

Ta bort mikrospärrtandningens gummiskydd enligt ritningen innan du justerar hakremmens längd.



➊ Tukeva istuvuus / Tätt passform

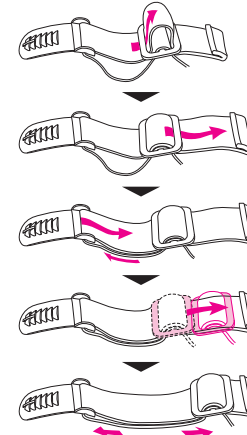

➋ Löysä istuvuus / Lös passform

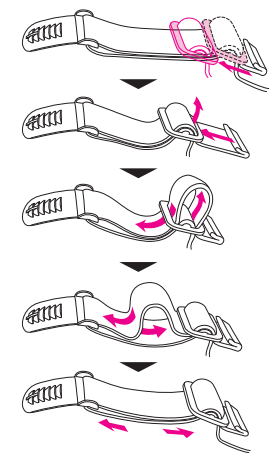

Mikrosalpäjärjestelmä / Kugglåssystem

Jos leukahihna aiheuttaa kipua tai epä mukavuutta tai jos se on yhä löysä ja mikäli yllä mainitut säädöt eivät korjaa näitä ongelmia, vaihda kypärä.

Om hakremmen orsakar smärta eller obehag eller om den fortfarande sitter för löst efter att du har försökt åtgärda problemen enligt justeringsanvisningarna ovan, bör du byta ut hjälmen.

! VAROITUS

Kiinnitä mikrolukitusjärjestelmä työntämällä metallikieli aina pohjaan asti (3 tai 4 napsautusta) niin, että leukahihna on kypärää käytettäessä tiukasti kiinni.

! VARNING

Läs alltid låssystemet med mikrospärrtandning genom att föra in metalltungan hela vägen (3 eller 4 klick) så att hakremmen sitter tätt åt när hjälmen används.

Irrota asianmukaisesti sovitettu ja kiinnitetty leukahihna nostamalla punainen vipu ja vetämällä metallikieli ulos. (Katso alla oleva kuva)

Hakremmen kan låsas upp från låst, åtsittande läge genom att dra i den röda spaken och dra ut metalltungan. (Se bilden nedan)

! VAROITUS

Vapauta metallikieli nostamalla punainen vipu vain, kun aiot ottaa kypärän pois päästä!

Mikrolukitusjärjestelmää ei saa koskaan avata moottoripyörän ajamisen aikana!

! VARNING

Dra endast i den röda spaken för att frigöra metalltungan när du har för avsikt att ta av hjälmen!

Lås aldrig upp hakremmens låssystem med mikrospärrtandning när du åker på en motorcykel!

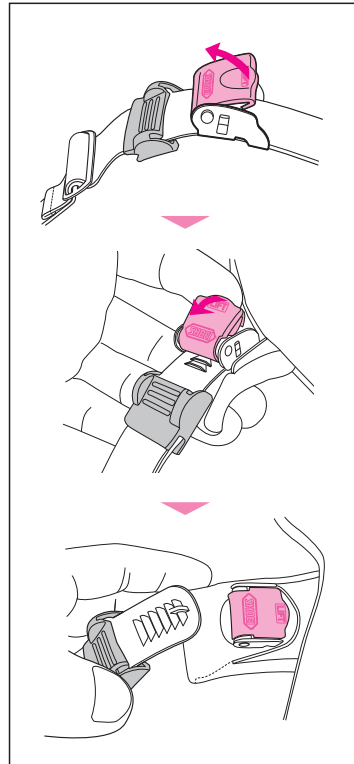

! VAROITUS

Pidä mikrolukitusjärjestelmä puhtaana liasta, hiekasta, roskista tms., sillä epäpuhtaudet voivat estää sitä lukittumasta kunnolla.

Älä käytä kypärää, jos leukahihnan mikrolukitusjärjestelmässä on likaa tai hiekkaa, koska epäpuhtaudet voivat estää järjestelmän turvallisen lukitsemisen.

Pidä solki ja metallikieli puhtaina vieraista aineksista. Mikäli puhdistus on tarpeen, käytä haaleaa vettä ja mietoa saippuaa.

! VARNING

Inspektera låssystemet med mikrospärrtandning för smuts, sand, skräp osv., eftersom främmande föremål kan förhindra att systemet låses ordentligt.

Använd inte hjälmen om hakremmens låssystem med mikrospärrtandning är smutsigt eller delvis blockerat, eftersom smuts och främmande föremål kan förhindra säker låsning av systemet.

Torka bort eventuella främmande föremål från spännet eller metalltungan, eller använd en trasa fuktad med ljummet vatten blandat med neutral tvål, om det behövs, för att säkra att delarna är helt rena och fria från skräp.

*Kiinnitysmekanismin tyyppi vaihtelee riippuen kunkin maan tai alueen malleista ja määräyksistä. Katso yksityiskohdat kuvasta.

*Utformningen av spännena varierar beroende på modell och specifikationer för respektive land eller område. Se illustrationen för mer information.

1



Mikään kypärä ei pysty suojaamaan sen käyttäjää kaikilta odotettavissa olevilta suurilla ja pienillä nopeuksilla tapahtuvilta iskuilta.

Jotta pää olisi kuitenkin suojattu mahdollisimman hyvin, kypärän on oltava sopivan kokoinen, ja kiinnitysmekanismiin on oltava turvallisesti kiinnitetty leuan alta. Kun kypärä on kunnolla päässä, se ei saa estää näkemistä ympärille. Jos kypärä on liian suuri, se voi luiskahtaa paikaltaan tai liikkua päässä ajon aikana, jolloin se voi irrota onnettomuuden yhteydessä tai rajoittaa näkyvyyttä ajon aikana. Ensinnä mainitussa tapauksessa kypärä ei suojaa päästäsi onnettomuudessa, mistä voi seurata vakava loukkaantuminen tai kuolema. Jos taas kypärä haittaa näkyvyyttä, on olemassa onnettomuuden vaara.

*Lippa voi rikkoutua puristuksessa tai iskun voimasta. Silmät suositellaan suojaamaan lisäksi sopivilla suojalaseilla.

Ingen hjälm kan skydda mot alla förutsebara slag vid hög och låg hastighet.

För bästa möjliga skydd av huvudet måste hjälmen vara lagom stor och säkert fastspänd under hakan. Hjälmen ska ge god sikt i periferin när den är fastspänd på huvudet. Om hjälmen är för stor, kan den glida eller förflyttas på huvudet under färd, vilket kan medföra att hjälmen åker av vid en olycka eller hindrar sikten under färd. I det första fallet skyddar inte hjälmen huvudet i olyckan vilket kan medföra svåra personskador eller dödsfall, och i det andra fallet kan det förorsaka en olycka för att du inte kan se något.

*Skärmen kan gå sönder av tryck eller på grund av slag. Lämpliga skyddsglasögon rekommenderas för extra skydd av ögonen.

2



Käytä vain kypärää, joka istuu tiiviisti koko pään ympäri, ja kiinnitä leukahihna kunnolla leuan alta.

Levitä kypärän aukkoa käsilläsi (katso kaavio A) ja liu'uta pää kypärään. Tarkista kappaleen C tarkistuslistasta, että kypärä istuu kunnolla. Vedä vain leukahihnoista, älä leukahihnan suojuksista. Suojuksista vetäminen voi repäistä ne rikki. Jos kypärä ei ole tiukka, se on sinulle liian suuri. Kiinnitä D-rengaskiinnitysmekanismi turvallisesti pujottamalla leukahihnan päätä vain D-renkaiden läpi, kuten kaaviossa B on esitetty, ja vedä se tiukasti kurkkuasi vasten. Kun kyseessä on pikavapautusjärjestelmä, katso kaaviota C, ja kun kyseessä on mikrolukitusjärjestelmä, katso kaaviota D. Jos leukahihna on löysä, isku voi sýsätä kypärän pois pästä, jolloin pää jää täysin suojaamattomaksi, mistä voi seurata vakava loukkaantuminen tai kuolema.

Använd endast en hjälm som sitter åt om huvudet, och fäst hakbandet ordentligt under hakan.

Utvidga hjälmens öppning med händerna (se bild A) och sätt på hjälmen på huvudet. Kontrollera att hjälmen sitter rätt enligt checklistan i stycke C. Dra bara i hakbanden, inte i hakbandskyddet. Skydden kan gå sönder om man drar i dem.

Om inte hjälmen sitter åt, är den för stor för dig. Spänn fast hjälmen säkert med D-ringsystemet genom att trå hakbandets ände genom D-ringarna enligt bild B och dra åt den upp mot halsen. När det gäller spännsystemet med snabb frigöring, se diagram C, och när det gäller låssystemet med mikrospärrtandning, se diagram D. Om hakbandet sitter löst kan en stöt få hjälmen att åka av, vilket lämnar huvudet helt oskyddat. Det kan leda till svåra personskador eller dödsfall.

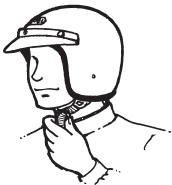

Kypärä on suunniteltu auttamaan vaimentamaan YHDEN iskun. Kun kypärä on suojannut sinua iskulta, on hankittava uusi kypärä.

Kypärä on suunniteltu jakamaan iskussa syntynyt voima laajalle alueelle. Vaikka kypärä näyttäisi ulkoisesti vahingoittumattomalta, sen käyttöikä päättyy yhden ajon aikana tapahtuneen iskun jälkeen, esimerkiksi kaatumisessa tai onnettomuudessa, jossa sinä ja kypärä iskeydytte maahan tai johonkin esineeseen. Iskussa kypärän iskuja vaimentava vuoraus puristuu kokoon. Kun tämä on tapahtunut, kypärä ei enää pysty vaimentamaan enempää iskuja. Kypärä saattaa näyttää samalta, mutta se ei enää suoja onnettomuuden sattuessa. Sen vuoksi iskun saanut kypärä tulee heivittää ja vaihtaa uuteen. Jos olet epävarma esimerkiksi pudotettuasi kypärän tai jos siihen osuu jokin esine, etkä ole varma, päteekö tämä yhden iskun sääntö, kysy neuvoa Shoei-jälleenmyyjältäsi ennen kuin käytät kypärää uudelleen.

Hjälmarna är utformade för att motstå ETT slag. När hjälmen skyddat dig från ett slag, måste du skaffa en ny.

Hjälmen är utformad för att fördela kraften i ett slag över ett stort område. Även om hjälmen ser oskadad ut på utsidan, är den inte användbar längre efter ett slag under färd, till exempel ett fall eller en olycka där du och hjälmen slår i marken eller mot ett föremål. Ett slag pressar samman hjälmens stötupptagande inredning. När det har hänt kan hjälmen inte längre ta upp fler slag. Din hjälm kan se likadan ut, men ger inget skydd i en olycka. Därför ska en hjälm som fått ett slag förstöras och bytas ut. Om du är osäker, till exempel om du tappar hjälmen eller om den får en smäll och du inte vet om ett-slag-regeln gäller, bör du rådfråga Shoeis återförsäljare innan du använder hjälmen igen.



Puhdista kypärä huolellisesti.

Älä käytä kuumaa tai suolaista vettä, bentseeniä, bensiiniä, ikkunapesuainetta tai muita liuottimia. Nämä aineet voivat vahingoittaa kypärää pahasti ilman, että vaurio näkyy. Puhdistusaineen vahingoittama tai heikentämä kypärä ei ehkä suojaa päätä onnettomuuden sattuessa, mistä seuraa vakava loukkaantuminen tai kuolema. Oikea tapa puhdistaa kypärä on sekoittaa 5–6 tippaa mietoä saippuaa noin litraan lämmintä vettä. Kostuta pehmeä liina tällä liuoksella ja pyyhi kypärä puhtaaksi. Huuhtelee märällä liinalla. Mattapinnat ovat herkkiä mm. sormista, hyönteisistä ja kemikaaleista jääville tahroille, joita voi olla hankala myöhemmin poistaa. Jos pinta tahrinutuu, pyyhi se mahdollisimman nopeasti ja varovasti vedellä kostutetulla pehmeällä liinalla.

Rengör hjälmen noggrant.

Använd aldrig hett eller salt vatten, bensen, bensin, fönsterputsmedel eller andra lösningsmedel. Hjälmen kan skadas allvarligt av dessa ämnen utan att skadan syns. En hjälm som är skadad eller försvagad av rengöringsmedel ger kanske inte huvudet något skydd i en olycka, vilket kan medföra svåra personskador eller dödsfall. Rätt sätt att rengöra hjälmen är att blanda 5–6 droppar mildt rengöringsmedel i en liter vatten. Fukta en trasa med lösningen och torka hjälmen ren. Skölj med en våt trasa. Matta ytor är känsliga för fläckar från fingeravtryck, insekter, kemikalier m.m., och dessa fläckar kan vara svåra att få bort. Om ytan blir fläckig ska du använda en mjuk trasa fuktad med vatten för att försiktigt torka av den så snart som möjligt.

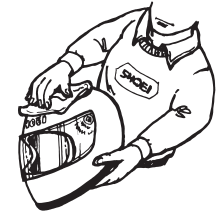

3



4



5



Yleisiä säilytys- ja huolto-ohjeita

Älä jätä kypärää autoon, jonka sisään pääsee voimakasta auringonvaloa tai paikkaan, jonka lämpötila nousee korkeaksi. Kypärän vuorausta ei pitäisi altistaa voimakkaalle auringonvalolle ja liialliselle kuumuudelle, mikä on mahdollista lämmittimien lähellä tai paikoissa, joissa lämpötila ylittää 50 °C (122°F).

Kypärän väärinkäsittely vahingoittaa kuorta ja iskunvaimennustiivistettä ja heikentää kypärän kykyä suojata ajajaa onnettomuudessa. Säilytä fluoresoivalla maalilla maalattua kypärää myös poissa suorasta auringonvalosta, kun sitä ei käytetä, sillä fluoresoiva maali haalistuu UV-valossa herkemmin kuin ei-fluoresoiva maali.

Jos sisäosat ovat kastuneet, kuivaa ne välittömästi kuivalla liinalla tai kuivata varjoisassa hyvin ilmastoidussa paikassa.

Allmänna förvarings- och skötselansvisningar

Kvarlämna inte din hjälm i en bil, som står parkerad i starkt solljus, eller på andra platser där temperaturen kan bli hög. Utsätt inte hjälmens foder för starkt solljus och hög värme, som exempelvis nära värmeelement eller på platser där temperaturen kan bli högre än 50 °C (122°F).

Starvig skötsel av din hjälm kan skada hjälmens skal och det stötp taggingande fodret, vilket reducerar hjälmens förmåga att skydda dig i händelse av en olycka. Förvara även en fluorescentlackad hjälm borta från direkt solljus när den inte används, eftersom den fluorescerande färgen lättare bleks i UV-belysning än icke-fluorescerande färg.

Om hjälmens inre delar blir blöta, ska du omedelbart torka av dem med en torr trasa eller låta dem torka i skugga på en välventilerad plats.

6



Älä milloinkaan tee muutoksia kypärään.

On erittäin vaarallista porata reikiä tai leikata kuorta ja/tai iskuja vaimentavaa vuorausta. Muutokset voivat heikentää vakavasti kypärää. Kiinnitysmekanismien muuttaminen heikentää sitä, ja se voi katketa iskun vaikutuksesta.

Osien, kuten suusuojuksen tai kasvo-osan kumireunuksen poistaminen voi paljastaa reunoja, jotka saattavat vahingoittaa sinua onnettomuuden sattuessa. Käytä aina hyväksytyjä Shoei-osia, kun vaihdat visireijä, ruuveja tai muita osia. Ominaisuusiltaan heikentynyt kypärä ei suojaa päätä.

Ändra aldrig något på hjälmen.

Det är mycket farligt att borra hål eller klippa i skalet och/eller den stötp taggingande inredningen. Modifieringar kan försvaga hjälmen avsevärt. Modifieringar av fästsystemet försvagar det, och det kan gå sönder i en kollision. Om delar som till exempel munskyddet eller gummikanten runt ansiktet tas bort, kan det exponera kanter som kan skada dig i en olycka. Använd alltid godkända Shoei-delar när du byter ut visir, skruvar eller andra delar. En försvagad hjälm skyddar inte huvudet.

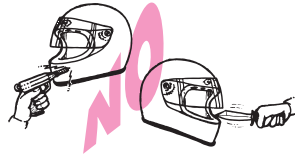

Älä käsittele kypärää väärin.

Älä koskaan aja niin, että kypärä roikkuu kypärän pidikkeestä, aläkä ripusta kypärää kulmassa oleviin kannattimiin, kuten peiliin. Älä istu kypärän päälle tai heittele sitä. Kypärän vuoraus ei saa altistua voimakkaalle auringonvalolle tai kovalle kuumuudelle esim. lämmityslaitteiden lähellä tai yli 50°C:n lämpötilassa. Jos sisäosat ovat kastuneet, kuivaa ne välittömästi kuivalla liinalla tai kuivata varjoisassa hyvin ilmastoidussa paikassa. Vältä hyönteiskarkotteiden (kuten naftaliinin) suihkuttamista kypärän lähellä. Kypärän epäsäännöllinen käsittely vahingoittaa kuorta ja iskuja vaimentavaa vuorausta ja heikentää kypärän kykyä suojata sinua onnettomuuden sattuessa. Äärimmäisen suurta tarkkuutta tulee noudattaa käsiteltäessä mattapintaista kypärää, koska sen pinta on herkkä ja se naarmuuntuu tai likaantuu helposti. Säilytä fluoresoivalla maalilla maalattu kypärä myös pois suorasta auringonvalosta, kun sitä ei käytetä, sillä fluoresoiva maali haalistuu UV-valossa herkemmin kuin ei-fluoresoiva maali.

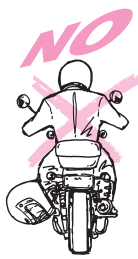

7



Var rädd om hjälmen.

Äk aldrig med hjälmen hängande från hjälmhållaren, och häng inte hjälmen på vinklade föremål som speglar. Sitt inte på hjälmen och kasta inte med den. Innerfodret ska inte exponeras för starkt solljus och stark hetta, till exempel nära värmeelement eller där temperaturen överskrider 50 °C. Om hjälmens inre delar blir blöta, ska du torka av dem med en torr trasa eller omedelbart låta dem torka i skugga på en välventilerad plats. Undvik att spraya kemikalier som myggmedel (till exempel "naftalin") i närheten av hjälmen. Vårdslös hantering av hjälmen skadar skalet och den stötp taggingande inredningen och minskar hjälmens förmåga att skydda dig vid en olycka. Den matterade hjälmen ska hanteras försiktigt eftersom ytan är ömtålig och lätt kan repas eller bli fläckig. Förvara även den fluorescerande färgade hjälmen borta från direkt solljus när den inte används, eftersom fluorescerande färg bleks lättare i UV-ljus än icke-fluorescerande färg.

Tarkista kypärä aina ennen liikkeelle lähtöä.

- (1) Tarkista visiriin ja silmikon ruuvit ja kiristä ne tarvittaessa.
- (2) Tarkista, ettei kypärässä ole halkeamia. Voimakas happo (esimerkiksi akkuhappo) voi vahingoittaa visiriin kanta. Jos havaitset halkeamia tai vaurioita, lopeta kypärän käyttö välittömästi.
- (3) Muoviosat voivat alkaa kulua noin viiden vuoden kuluttua valmistuksesta. Jos havaitset heikentymistä missä tahansa komponentin osassa, vaihda kyseinen komponentti tai hanki uusi kypärä. Jos nämä osat löystyvät ja/tai putoavat ajon aikana, näkyväisyys voi estyä, ja siitä voi aiheutua onnettomuus, josta seuraa vakava loukkaantuminen tai kuolema.
- (4) Tarkista kiinnitysjärjestelmän turvallisuus (katso kappale D).
- (5) Varmista aina, että keskipehmuste (tai mukavuusvuoraus) ja poskipehmusteet on kiinnitetty ennen kuin käytät kypärää!

Kontrollera alltid hjälmen innan du kör iväg.

- (1) Kontrollera skruvarna för skärm och visir. Dra åt dem om så behövs.
- (2) Kontrollera att det inte finns några sprickor i hjälmen. Stark syra (till exempel batterisyra) kan skada visirbasen. Sluta använda hjälmen omedelbart om du hittar sprickor eller andra skador.
- (3) Plastkomponenter kan börja slitas ut ca 5 år efter tillverkningen. Om du ser att någon del är skadad, ska antingen den komponenten bytas ut eller en ny hjälm anskaffas. Om delar lossnar och/eller faller av under körning, kan sikten hindras vilket kan orsaka en olycka med svåra personsador eller dödsfall.
- (4) Kontrollera säkerheten i fastspänningssystemet (se stycke D).
- (5) Se alltid till att mittkudden (eller komfortinredningen) och kindkuddarna är festsatta innan du använder hjälmen!



8



9

Pidä kypärän visiiri hyvässä kunnossa.

Jos visiiri naarmuntuu liikaa tai sitä ei saa enää puhtaaksi, vaihda se uuteen. Heikentynyt näkyvyys aiheuttaa onnettomuuksia. Puhdista visiiri miedolla saippuavedellä, huuhtele hyvin puhtaalla vedellä ja kuivaa pehmeällä liinalla. Älä käytä bentseeniä, bensiiniä, ikkunanpesuainetta tai muita liuottimia. Älä liimaa tarroja tai teippejä visiiriin, koska ne heikentävät kovaa pinnoitetta. Ne voivat vaurioittaa visiiriä. Älä aja, jos kasvovisiiri on sumea tai tahrainen. Heikentynyt näkyvyys voi aiheuttaa onnettomuuden, josta seuraa vakava loukkaantuminen tai kuolema.



Håll hjälmens visir i gott skick.

Om visiret blir alltför repigt eller inte går att rengöra, ska det bytas ut mot ett nytt. Dålig sikt förorsakar olyckor. Rengör visiret med mild rengöringslösning, skölj väl med rent vatten, och torka med en mjuk trasa. Använd aldrig bensen, bensin, fönsterputsmedel eller andra lösningsmedel. Sätt inte på självhäftande dekaler eller tejp på visiret, eftersom det försvagar den hårda beläggnigen. Dessa kan skada visiret. Kör inte med grumligt eller fläckigt visir. Nedsatt sikt kan orsaka en olycka med svåra personskador eller dödsfall.



10

Älä maalaa kypärää.

Emme suosittele kypärän maalaamista, koska maali ja ohenne voivat vahingoittaa kypärän rakenteessa käytettyjä materiaaleja. Maalin vahingoittama tai heikentämä kypärä ei ehkä suojaa päätä onnettomuuden sattuessa, mistä seuraa vakava loukkaantuminen tai kuolema. Jos kypärä on välttämättä maalattava, ota yhteyttä Shoei-jälleenmyyjäisi.



Måla inte om hjälmen.

Vi rekommenderar inte att du målar om hjälmen, eftersom färg och thinner kan skada materialen som ingår i hjälmen. En hjälm som är skadad eller försvagad av ämnen i färg ger kanske inte huvudet något skydd i en olycka, vilket kan medföra svåra personskador eller dödsfall. Om du måste måla om hjälmen, bör du rådgöra med Shoeis återförsäljare.



Muista: kypärä estää tärkeitä näkymiä ja ääniä ja heikentää havaintojasi ympäristössä tapahtuvista muutoksista.

Käyttäessäsi kypärää, erityisesti umpikypärää tai jet-kypärää, olet jossain määrin eristyksissä sinua ympäröivistä olosuhteista. Säänmuutokset voivat yllättää: äkilliset sadekuurot tai lämpötilanvaihtelut, kun ajat sisään tunneliin tai ulos siitä tai nousevat vuoristoiteita, voivat aiheuttaa odottamatonta huurua visiiriin ja näkyvyyden katoamista. Valmistaudu sellaisissa olosuhteissa näkyvyyden äkilliseen katoamiseen vapauttamalla lukitus, jos kypäräsi on varustettu visiirin lukitusmekanismilla. Tällaisessa tilanteessa vähennä kuitenkin nopeutta, jotta vältyt visiiriin äkilliseltä aukeamiselta tai tuulen tai sateen pääsemiseltä kypärän sisään. Älä aja, jos kasvovisiiri on huuruinen. Kypärän käyttö myös vähentää kykyäsi kuulla liikenteen ääniä, erityisesti suurella nopeudella. Umpikypärässä tai jet-kypärässä visiirin avaamisesta ja sulkemisesta aiheutuu suuri ero siihen, kuinka paljon pystyt kuulemaan. Jotta ajaminen olisi turvallista, sinun on oltava tietoinen siitä, kuinka paljon kypärätyyppi, nopeus ja visiirin asento vaikuttavat havaintokykyysi tielosuhteista. Avoimella visiirillä ajaminen on erittäin vaarallista. Älä aja visiiri avattuna muulloin kuin hätätapauksessa. Jos ajat visiiri hieman avoimena huurtumisen välttämiseksi, visiiri voi aueta äkillisesti ja vahingoittua. Sulje visiiri huurtumisen hävittyä.

11



Kom ihåg att hjälmar inkräktar på viktiga synintryck och ljud och minskar din medvetenhet om miljömässiga förändringar.

När du bär hjälm, särskilt en sådan som täcker hela ansiktet eller jethjälm, är du i viss mån isolerad från omgivningen omkring dig. Väderomslag som plötsliga skurar eller temperaturvariationer när du kör in i eller ut ur tunnlar eller kör uppför bergsvägar kan överraska dig och förorsaka oväntad imma på visiret och minskad sikt. Under sådana omständigheter bör du förbereda dig på plötslig förlust av sikten genom att lossa låset när du bär en hjälm utrustad med visirlås. I sådana fall ska du sänka hastigheten för att undvika att visiret plötsligt öppnas eller att det plötsligt blåser eller regnar in. Kör inte med immigt visir. Med hjälmen på huvudet minskar din förmåga att höra trafikljud, speciellt vid höga hastigheter. Med en hjälm som täcker hela ansiktet eller jethjälm är det stor skillnad på hur mycket du hör om du öppnar eller stänger visiret. Du kan köra säkert genom att vara medveten om hur din uppfattning om vägförhållandena påverkas av typ av hjälm, hastighet och placering av visiret. Det är mycket farligt att köra med öppet visir. Kör aldrig med öppet visir annat än i en nödsituation. Om du kör med visiret på glänt för att lufta bort imma, kan det plötsligt slå upp och skadas. Stäng visiret när imman är borta.

TAKUU

SHOEI CO. LTD., tämän SHOEI-KYPÄRÄN valmistaja, antaa uuden kypärän ensimmäiselle ostajalle rajoitetun takuun viideksi (5) vuodeksi ostopäivästä tai seitsemäksi (7) vuodeksi valmistuspäivästä (sen mukaan, kumpi täytyy ensin) siitä, että tuotteen materiaalissa tai työn laadussa ei ole vikoja.

Kenelle takuu annetaan?

Tämä takuu kattaa SHOEI-kypärän alkuperäisen ostajan, eikä se ole siirrettävissä.

Mitä takuu kattaa?

SHOEI-kypärällesi, kun sinä olet sen omistaja ja se on normaalissa käytössä, annetaan takuu siitä, että sen materiaalissa tai työn laadussa ei ole vikoja, viideksi (5) vuodeksi ostopäivästä ja seitsemäksi (7) vuodeksi valmistuspäivästä (ilmoitettu kypärän sisäpuolella).

Mitä takuu EI kata?

Tämä takuu ei koske kypärää, joka on altistunut onnettomuudelle, väärinkäytölle, epäasianmukaiselle käytölle (tahalliselle tai muunlaiselle), laiminlyönnille, peukaloinnille, muutoksille tai väärennaiselle huollolle. Lisäksi tämä takuu ei kata tiettyissä SHOEI-kypärämalleissa käytettäviä fluoresoivia maaleja. Ne voivat haalistua tai heiketä ajan kuluessa ja kypärän altistuessa ympäristötekijöille. Mattapinnat ovat herkkiä mm. sormista, hyönteisistä ja kemikaaleista jääville tahroille. Tämä takuu EI kata kyseisiä tahroja. TAKUU EI ULOTU TÄSSÄ OHJEKIRJASSA NIMENOMAISESTI ESITETTYÄ RAJOITETTUA TAKUUTA LAAJEMMALLE, JA HILJAINEN TAKUU, MUKAAN LUKIEN MYYNTIKELPOISUUTTA JA SOPIVUUTTA TIETTYYN TARKOITUKSEEN KOSKEVAT HILJAISET TAKUUT, SULJETAAN TÄSSÄ NIMENOMAISESTI POIS. MILLÄÄN JÄLLEENMYJÄLLÄ EI OLE OIKEUTTA MUOKATA TÄSSÄ ESITETTYJÄ EHTOJA JA VASTUUVAPAUCLAUSEKKEITA.

Minkä turvan takuu antaa minulle?

Jos ostamasi kypärä ei takuuajana vastaa alkuperäiselle ostajalle ja tässä ohjekirjassa kuvattua rajoitettua takuuta, SHOEI korjaa tuotteen tai vaihtaa sen uuteen tai korvaa ostohinnan, valintansa mukaan. KORVAUSTA EI SUORITETA VAHINGOISTA, JOITA OVAT RAJOITUKSETTA KAIKENLAISET EPÄSUORAT, TAHALLISET TAI SEURANNAISVAIKUTUKSET.

Miten pyydän tuotteen takuuvaihtoa?

Takuuvaihtoa varten sinun on tuotava kypärä sekä ostokuitti tai muu ostotodistus (ja ostopäivä) jälleenmyyjälle, jolta ostit SHOEI-kypäräsi. Liitä tuotteen mukaan lyhyt kirjallinen kuvaus ilmenneestä ongelmasta sekä mallinnumero, koko ja valmistuspäivä (ilmoitettu kypärän sisäpuolella). Varmista, että liität mukaan myös nimesi, täydellisen osoitteesi ja puhelinnumerosi, josta sinut tavoittaa päivisin. Jos SHOEI päättää, että kypärän materiaalissa tai työn laadussa on vika, ja jos kypärän takuuajana on voimassa, uusi tuote tai korvaus annetaan jälleenmyyjän luona.

GARANTI

SHOEI CO., LTD., tillverkaren av denna SHOEI-hjälm, ger en begränsad garanti under fem (5) år från inköpsdatum eller sju (7) år från tillverkningsdatum till den första köparen av denna nya hjälm, att produkten är fri från defekter i material och utförande.

Vem gäller garantin för?

Denna garanti gäller för den ursprungliga köparen av en SHOEI-hjälm och kan inte överlåtas.

Vad täcks av garantin?

Vi garanterar att din SHOEI-hjälm är fri från defekter i material och utförande under en period på fem (5) år från inköpsdatum och sju (7) år från tillverkningsdatum (anges på insidan av hjälmen), så länge den är i din ägo och används på normalt sätt.

Vad täcks INTE?

Denna garanti gäller inte för någon hjälm som har varit utsatt för olycka, vårdslös hantering, felaktig användning (avsiktligt eller på annat sätt), försumlighet, manipulering, modifieringar eller felaktigt underhåll. Den omfattar inte heller fluorescerande färger som används på vissa modeller av SHOEI-hjälm och som kan blekna eller försämrans med tiden och när hjälmen utsätts för väder och vind. Matta ytor är känsliga för fläckar från fingeravtryck, insekter, kemikalier m.m. Dessa fläckar täcks INTE av garantin. INGA GARANTIER STRÄCKER SIG LÄNGRE ÄN DEN BEGRÄNSADE GARANTI SOM UTTRYCKLIGEN ANGES I DENNA MANUAL, OCH VI FRISKRIVER OSS UTTRYCKLIGEN FRÅN ALL ANNAN UNDERFÖRSTÄDD GARANTI, INNEFATTANDE UNDERFÖRSTÄDD GARANTI FÖR SÄLJBARHET OCH LÄMPLIGHET FÖR SÄRSKILT ÄNDAMÅL. INGEN ÅTERFÖRSÄLJARE HAR RÄTT ATT ÄNDRA VILLKOR OCH FRISKRIVNINGAR SOM ANGES HÄR.

Vilket skydd får jag genom garantin?

Om hjälmen som du köpt inte inom garantiperioden motsvarar den begränsade garanti som ges till den ursprungliga köparen och som beskrivs i denna manual, ska SHOEI reparera eller ersätta produkten eller återbetala köpeskillingen enligt sitt gottfinnande. INGEN BETALNING KOMMER ATT SKE FÖR SKADOR, VILKET UTAN BEGRÄNSNINGAR INNEFATTAR INDIREKTA, OFÖRUTSEDDA ELLER FÖLJDSKADOR AV NÅGOT SLAG ELLER NÅGON TYP.

Hur begär jag ersättning på garantin?

För att få ersättning enligt garantin, ska hjälmen tillsammans med kassakvitto eller annat inköpsbevis (och inköpsdatum) lämnas till den återförsäljare där du köpte SHOEI-hjälmen. Bifoga en kort skriftlig beskrivning av problemet med produkten, tillsammans med modell #, storlek och produktionsdatum (anges på insidan av hjälmen). Ange namn, fullständig adress och telefonnummer dagtid. Om SHOEI konstaterar att hjälmen har en defekt i antingen material eller utförande, och om garantin fortfarande gäller, får du ersättning eller pengarna tillbaka av återförsäljaren.